



Starplast

CATALOGO TECNICO-COMMERCIALE **2024**

DEPUR AZIONE delle ACQUE

AUMENTO
LISTINO

+22%

in vigore dal 04/05/2026



Trattamento biologico



Trattamento meteorico



Recupero delle acque



Idraulica



Specifici



Accessori e componenti



Starplast

Nasce a fine 2007 e fin da subito si propone nel mercato dello stampaggio rotazionale con soluzioni innovative. Ciò che la caratterizza e la distingue dalla concorrenza è la cura del dettaglio ed il continuo aggiornamento della qualità e dell'efficienza dei manufatti realizzati. Realizza i propri prodotti dall'idea alla manutenzione, mettendo a disposizione il proprio personale tecnico-commerciale presente su tutto il territorio.



PROGETTO



COSTRUZIONE
STAMPO



STAMPAGGIO
ROTAZIONALE



PRODOTTO
FINITO

STARPLAST È

GAMMA

Ad oggi Starplast offre la più ampia gamma di prodotti e servizi nell'ambito del trattamento delle acque reflue e degli impianti ad esso collegati.

INNOVAZIONE

Continua ricerca di soluzioni progettuali personalizzate e performanti.

TECNOLOGIA

Impianti ed attrezzature a tecnologia avanzata, studio continuo delle geometrie e materie prime all'avanguardia.

SPECIALIZZAZIONE

Personale tecnico-commerciale altamente qualificato e in continua formazione.

CERTIFICAZIONI

Sempre in linea con le norme nazionali ed estere.

I NOSTRI PUNTI DI FORZA



La più ampia offerta ad oggi nell'ambito del trattamento acque di scarico.



Personale tecnico-commerciale altamente qualificato e in continua formazione.



Rapporto qualità/prezzo estremamente competitivo.



Consegne rapide e puntuali in Italia e in Europa.



Certificazioni sempre in linea con le norme nazionali ed estere.



Packaging completo di istruzioni di posa e montaggio, semplici e intuitive.



Servizio di post-vendita con contratti di manutenzione programmata degli impianti.

CERTIFICAZIONI

Fin dalla sua nascita Starplast ha particolarmente curato il tema delle certificazioni aziendali, alcune delle quali obbligatorie e molte altre facoltative che spesso risultano altrettanto indispensabili per perfezionare il proprio principio di qualità totale sul mercato globale.

Questo ci permette di ottenere significativi vantaggi sotto il profilo dell'immagine e del miglioramento dell'organizzazione aziendale.

Le certificazioni aziendali obbligatorie sono quelle fissate dalle norme statali ed europee, ad esempio per quanto riguarda gli standard di sicurezza e salute sul posto di lavoro e alcune sono indispensabili per poter immettere qualsiasi prodotto sul mercato.

Starplast si è dotata anche di molte altre certificazioni aziendali facoltative altrettanto necessarie, che ne attestano la qualità della lavorazione, il rispetto dell'ambiente e la tutela della sicurezza e della salute nella realizzazione dei prodotti immessi sul mercato.





L'ACQUA, BENE PREZIOSO

Indispensabile per la comunità e oro del nostro futuro, è icona indelebile in Starplast che con studio, dedizione, ricerca e innovazione, prefissa nella sua conservazione e nel suo risparmio il proprio fine.

La produzione di manufatti in PE nella tecnica dello stampaggio rotazionale, il rispetto delle norme nazionali ed internazionali in tema ambientale, la ricercata geometria di costruzione e la qualità dei componenti utilizzati, garantiscono una risposta efficace ed economica attraverso i propri sistemi di depurazione, trattamento e recupero dell'acqua.

Il personale tecnico-commerciale, giovane, dinamico e intraprendente, assicura un servizio celere e professionale per soluzioni progettuali, installazione, scelta del prodotto, rapidità di consegna.

La pubblicazione della **carta europea dell'acqua**, l'aver coniato lo slogan "**risparmia il tuo oro blu**", i continui e indispensabili consigli di miglioramento che ci pervengono da voi tutti, ci gratificano e ci inducono a perseguire con maggiore responsabilità il perfezionamento e la ricerca che contribuiscono al bene di tutti noi.

Risparmia il tuo oro blu

UNA CRESCITA COSTANTE

2007

FONDAZIONE STARPLAST

Primi passi per l'avvio della produzione.

STARPLAST

Si affaccia sul mercato della depurazione. Raggiunge i suoi primi 100 Clienti con 6 famiglie di prodotti per la depurazione delle acque.

2008

2011

PRODOTTI RIVOLUZIONARI

Starplast amplia e definisce l'intero catalogo prodotti per il trattamento delle acque e diventa un punto di riferimento nel settore. Entra nel commercio dell'edilizia e nasce il nuovo impianto per il recupero delle acque "BIOBLU".

INGRESSO IN NUOVI MERCATI

Starplast entra nel mercato dell'idraulica e inizia lo sviluppo impianti specifici per attività. Il numero clienti arriva a 600. Nasce il nuovo impianto per il recupero delle acque "BIOGRIGIO".

2014

2016

UNA GAMMA SEMPRE PIÙ AMPIA

Starplast amplia la sua offerta nell'idraulica, con "MAXISOL" e impianto "OFFIRE" e nel recupero delle acque, grazie ai nuovi serbatoi da esterno "Calypso". Partecipa per la prima volta ad IFAT Monaco.

CRESCITA IMPORTANTE E COSTANTE

Starplast investe su una nuova sede "il Parco" con 40.000 m². La produzione aumenta sensibilmente grazie all'acquisto di nuovi macchinari e l'offerta si amplia con il "DEC CB" nel trattamento meteorico. Il fatturato raggiunge 14.000.000 euro.

2019

2020

PUNTO DI RIFERIMENTO IN EUROPA

Con 63 dipendenti e un nuovo catalogo tecnico-commerciale con 65 famiglie di prodotto, Starplast è un punto di riferimento in Europa. Vengono realizzate nuove idee e nuove tecnologie, con una maggiore attenzione alla salvaguardia dell'ambiente.

STARPLAST BREVETTA BYEPLAST

Un prodotto innovativo e rivoluzionario per fermare le plastiche nei nostri mari. Investe in una nuova sede produttiva a Lamezia Terme (Ro.Me). Raggiunge un fatturato di 17.000.000 €, con 85 dipendenti e 1800 clienti.

2022

2023

NUOVE IDEE STARPLAST

Nascono due nuovi progetti il Bio Grigio Home (per tutte le famiglie) e il serbatoio modulare XL con 60.000 litri trasportabili in un'unica soluzione. Starplast si espande ancora di più con 100 dipendenti 20.000.000 € di fatturato.

2024

Le novità non finiscono mai.



Starplast
stampingo rotazionale - materie plastiche



BIOLOGICO

La crescente attenzione per l'ambiente anche da parte delle istituzioni europee e nazionali impone un completo programma di tutela dei corpi idrici in generale.

Una parte consistente dell'inquinamento deriva dagli scarichi provenienti dalle civili abitazioni o dai centri abitati che non hanno un sistema di depurazione adeguato.

Nell'ottica di favorire un corretto comportamento riguardo la qualità degli scarichi domestici provenienti da WC (acque nere), lavandini cucina e lavastoviglie (acque bionde) e lavandini docce e vasche da bagno (acque grigie); STARPLAST realizza una serie di impianti che permettono una corretta depurazione di detti scarichi.

La depurazione sopra indicata, viene effettuata tramite un trattamento di tipo biologico suddiviso in più fasi:



PRIMARIO



- degrassatore
- degrassatore sottolavello
- settica
- imhoff

SECONDARIO



- filtro perc. anaerobico
- filtro perc. aerobico u. b.
- filtro perc. aerobico u.a. con pompa
- filtro perc. aerobico u. a.
- depuratori a fanghi attivi
- depuratore a fanghi attivi Laguna
- impianto secondario super

COMPLETI



- filtro perc. anaerobico con sedimentazione
- filtro perc. aerobico con sedim. e pompa
- filtro perc. aerobico u.a. con sedimentazione
- depuratore ad ossidazione totale
- impianto di ossidazione biologica
- impianto fanghi attivi a portata costante
- impianto di fitodepurazione
- biofiltrazione areata

BIOSMART



- reattore biologico multicompartimento

SPECIALI



- depur star
- depur superstar

BIOLOGICO | TRATTAMENTO PRIMARIO

DEGRASSATORE DEG

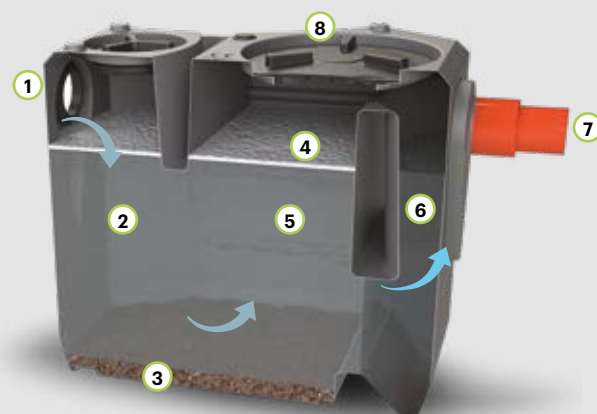

LEGENDA

- ① Ingresso
- ② Rompiflusso
- ③ Inerti
- ④ Oli e grassi
- ⑤ Camera di calma
- ⑥ Camera di deflusso
- ⑦ Tubo uscita
- ⑧ Coperchio rinforzato (con tappi e sfiato)

DOVE SI USA



NORMATIVE

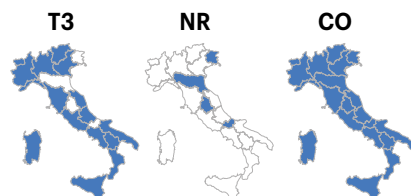

SCHEMA INSTALLAZIONE

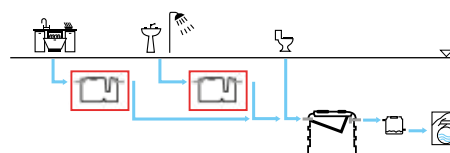

RECAPITO FINALE DELLO SCARICO



FUNZIONE E UTILIZZO

Il degrassatore viene utilizzato per il pretrattamento degli scarichi provenienti da mense, cucine, acque saponate e simili. Esso è in grado di rimuovere gli ammassi di materiale galleggiante prodotti dalla combinazione oli-grassi-detersivi. Il degrassatore è in pratica una vasca di calma nella quale dalle acque di scarico vengono separati sia il materiale flottante che permane in sommità, che il particolato sedimentabile che permane sul fondo vasca.

NORME E CERTIFICAZIONI

T3

UNI EN 1825-1/ 2005 e 1825-2 / 2003
D.Lgs. 12 del 03/04/2006

NR

UNI EN 1825-1:2005 e 1825-2:2003
D.Lgs. 152 del 03/04/2006
D.G.R. Molise 68/2015
D.P.G.R. Friuli Venezia Giulia 074 del 20/03/2018
D.G.R. Emilia Romagna 1053 del 9/06/2003
D.G.R. Umbria n. 1024 del 19/9/2018

CO

UNI EN 1825-2:2003
(attività di ristorazione, mense, ecc.)
D.Lgs. 152 del 03/04/2006

Completare il codice del modello inserendo **T3 NR CO** (in sostituzione di ...)

TABELLA TECNICA - LISTINO

icona	modello	Volume litri	NS l/s	T3	NR	CO		Lu x La x h cm	he / hu cm	Ø tubo in/out mm	tappi Ø cm				€
				A.E. n.	A.E. n.	posti a sedere n.	pasti giorno n.				14	20	40	60	
T3 scarico pubblica fognatura															
	DEG K 120 ...	110	0,3	5	2	6	15	60 x 60 x 58	44 / 42	100*	-	-	1	-	260,00
	DEG K 150 ...	160	0,4	8	3	9	20	60 x 60 x 74	60 / 58	100*	-	-	1	-	340,00
	DEG K 200 ...	210	0,5	10	4	12	25	70 x 90 x 63	49 / 47	125*	-	1	1	-	420,00
	DEG L 300 ...	250	0,7	12	5	15	35	80 x 80 x 72	56 / 54	125	-	-	1	-	355,00
	DEG K 250 ...	260	0,8	13	5	15	40	70 x 90 x 72	57 / 55	125*	-	1	1	-	445,00
	DEG K 300 ...	320	1,0	16	6	18	50	70 x 90 x 80	66 / 64	125*	-	1	1	-	460,00
	DEG L 400 ...	350	1,0	18	7	20	50	80 x 80 x 94	78 / 76	125	-	-	1	-	435,00
	DEG K 400 ...	400	1,2	20	8	24	60	80 x 120 x 66	55 / 53	125*	1	-	1	-	555,00
	DEG L 500 ...	450	1,5	23	9	25	75	80 x 80 x 116	99 / 97	125	-	-	1	-	510,00
	DEG K 500 ...	500	1,5	25	10	30	75	80 x 120 x 76	65 / 62	125*	1	-	1	-	630,00
	DEG C 800 ...	840	2,0	28	16	45	100	130 x 130 x 97	78 / 76	125	-	1	1	-	780,00
	DEG C 1.200 ...	1.180	3,0	40	23	65	150	130 x 130 x 128	108 / 106	125	-	1	1	-	1.110,00
	DEG C 1.400 ...	1.500	3,5	50	30	90	175	130 x 130 x 150	131 / 129	125	-	1	1	-	1.260,00
	DEG C 1.600 ...	1.680	4,0	55	33	95	200	130 x 130 x 172	153 / 151	125	-	1	1	-	1.305,00
	DEG C 2.000 ...	1.920	5,0	65	38	100	250	130 x 130 x 194	175 / 173	125	-	1	1	-	1.455,00
	DEG CX 2100 ...	2.100	5,5	70	42	120	280	150 x 150 x 160	137 / 135	125	-	1	1	-	1.950,00
	DEG CX 2600 ...	2.600	6,0	85	52	150	300	150 x 150 x 182	159 / 157	125	-	1	1	-	2.265,00
	DEG CS 3.000 ...	3.020	6,5	100	60	180	330	165 x 165 x 173	155 / 152	160	-	1	1	-	2.655,00
	DEG CS 3.500 ...	3.500	7,0	115	70	200	350	165 x 165 x 196	175 / 172	160	-	1	1	-	2.985,00
	DEG CS 4.000 ...	4.000	8,0	130	80	240	400	195 x 195 x 157	130 / 127	160	-	-	2	-	3.345,00
	DEG CS 4.500 ...	4.500	9,0	150	90	270	450	195 x 195 x 178	153 / 150	160	-	-	2	-	3.675,00
	DEG CS 5.100 ...	5.100	10,0	170	100	300	500	195 x 195 x 199	172 / 169	160	-	-	2	-	3.915,00
	DEG CR 5600 ...	5.600	11,0	190	110	330	550	230 x 230 x 188	155 / 153	200	-	-	2	-	4.455,00
	DEG CR 7000 ...	7.000	14,5	230	140	400	740	230 x 230 x 218	181 / 179	200	-	-	2	-	4.980,00
	DEG N 9000 ...	7.520	15,0	250	150	450	750	285 x 210 x 234	195 / 192	200	-	1	-	1	5.670,00
	DEG M 12000 ...	11.880	24,0	340	235	700	1.200	440 x 210 x 234	206 / 201	200	-	-	-	2	10.080,00
	DEG MN 15000 ...	13.360	30,0	380	265	800	1.500	465 x 210 x 234	195 / 192	200	-	-	-	2	11.500,00
	DEG M 18000 ...	17.650	36,0	500	350	1.000	1.800	620 x 210 x 234	206 / 201	200	-	-	-	2	14.490,00
	DEG MN 21000 ...	19.130	42,0	550	380	1.200	2.100	645 x 210 x 234	195 / 192	200	-	-	-	2	16.380,00
	DEG M 24000 ...	23.420	48,0	670	465	1.400	2.400	800 x 210 x 234	206 / 201	200	-	-	-	2	18.430,00
	DEG M 30000 ...	29.220	54,0	830	580	1.700	2.700	980 x 210 x 234	206 / 201	200	-	-	-	2	21.735,00
	DEG M 36000 ...	35.060	60,0	1000	700	2.000	3.000	1.160 x 210 x 234	206 / 201	200	-	-	-	2	26.460,00

* IN (solo guarnizione) / OUT (tubo maschio)

BIOLOGICO | TRATTAMENTO PRIMARIO

DEGRASSATORE SOTTOLAVELLO DEG SL



LEGENDA

- ① Ingresso
- ② Camera di calma
- ③ Oli e grassi
- ④ Inerti
- ⑤ Camera di deflusso
- ⑥ Uscita
- ⑦ Tappo filettato Ø 200 PP con sfianto

DOVE SI USA



NORMATIVE



SCHEMA INSTALLAZIONE

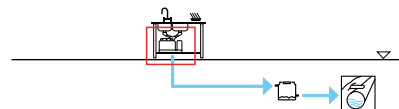

RECAPITO FINALE DELLO SCARICO



FUNZIONE E UTILIZZO

Degrassatore casalingo realizzato in polietilene da installare sotto un normale lavello destinato al trattamento dei reflui che, prima di confluire nella fognatura pubblica, saranno privati delle sostanze flottanti come i grassi, gli oli animali e vegetali e anche delle sostanze solide come la sabbia e gli inerti. Il funzionamento si basa su un principio semplicissimo: gli oli e i grassi, grazie al peso specifico diverso dall'acqua, rimangono intrappolati nel contenitore tramite appositi stramazzi e sifoni presenti all'interno della vasca. Per l'installazione si inserisce il tubo di scarico del lavello nell'ingresso posto sulla parte alta del separatore e si collega l'uscita allo scarico. Un tappo filettato installato sulla struttura ne permette l'ispezione e la manutenzione, consistente nella rimozione degli oli dopo una verifica settimanale dello stato di deposito nella parte superiore della vasca. L'altezza massima dello strato di olio non deve superare la misura di 10 cm.

NORME E CERTIFICAZIONI

T3

UNI EN 1825-1/ 2005 e 1825-2 / 2003
D.Lgs. 152 del 03/04/2006 parte 3

DegSink

DEGRASSATORE
SOTTOLAVELLO

Salvaspazio
Adatto a tutti i tipi di cucine
Facile da installare
Blocca i grassi
Mantiene puliti gli scarichi di casa
Semplice manutenzione
Pompette per smaltimento grassi
Rispetta le normative
Rispetta l'ambiente

TABELLA TECNICA - LISTINO





icona	modello	Volume litri	NS l/s	Lu x La x h cm	he / hu cm	Ø tubo in/out mm	tappi Ø cm n.	grassi		inerti		packaging	€
								Volume litri	h mm	Volume litri	h mm		
	DEG SL 20 T3 PS	18	0,1	36 x 23 x 30	27 / 23	32	200	4	6	10	14	37x24x31	110,00

TABELLA ACCESSORI

icona	modello	descrizione	caratteristiche tecniche	€
	MEN DEG	mensola supporto sottolavello	Lu 54 x La 23,5 x h 30 cm	100,00
	POM DEG	pompeta apiragrassi	max 5 litri	20,00
	KTUB DEG	kit tubi flessibili + raccordi per adattamento allo scarico		70,00
	STARSINK	attivatore biologico	n.1 conf. da 20 stick (consigliato 1 stick a settimana)	20,00

ACCESSORI

COD. MEN DEG



COD. POM DEG



COD. KTUB DEG



COD. STARSINK



APPLICAZIONE



PACKAGING



BIOLOGICO | TRATTAMENTO PRIMARIO

SETTICA SET

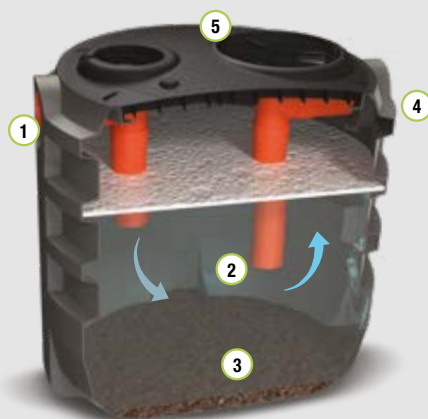

LEGENDA

- ① Tubo ingresso
- ② Camera di calma
- ③ Digestione fanghi sedimentati
- ④ Tubo uscita
- ⑤ Coperchio rinforzato (con tappi e sfiato)

DOVE SI USA



NORMATIVE



SCHEMA INSTALLAZIONE

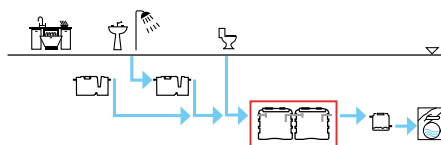

RECAPITO FINALE DELLO SCARICO



T3
pubblica
fognatura



subirrigazione
(ove previsto dalle
norme locali)

FUNZIONE E UTILIZZO

La fossa settica viene in genere utilizzata come trattamento primario di acque di scarico nere provenienti da civile abitazione o da scarichi assimilabili. A monte di essa è consigliabile posizionare un degrassatore con l'obiettivo di eliminare gli oli e i grassi presenti nel liquame in arrivo alla vasca.

E' una vasca di calma che ha la funzione di favorire la sedimentazione delle particelle fini presenti all'interno del liquame da trattare, le quali permangono sul fondo della vasca e, attraverso la digestione anaerobica, di abbattere una aliquota di BOD₅.

NORME E CERTIFICAZIONI

T3

UNI EN 12566-1

Rispettano le delibere:

Comitato Interministeriale per la tutela delle acque del 04/02/1977

SM

settica monocamerale

SB

settica bicamerale

ST

settica tricamerale

Completare il codice del modello inserendo **SM SB ST** (in sostituzione di ...)

TABELLA TECNICA - LISTINO

icona	modello	Volume litri	SM	SB	ST	Lu x La x h cm	he / hu cm	Ø tubo in/out mm	tappi Ø cm			listino SM €	listino SB €	listino ST €
			A.E. n.	A.E. n.	A.E. n.				20	40	60			
	SET L 500 ...	450	3	6	9	80 x 80 x 116	99 / 97	125	-	1	-	505,00	1.010,00	1.620,00
	SET C 800 ...	840	6	12	18	130 x 130 x 97	78 / 76	125	1	1	-	745,00	1.485,00	2.230,00
	SET C 1200 ...	1.180	8	16	25	130 x 130 x 128	108 / 106	125	1	1	-	945,00	1.890,00	2.835,00
	SET C 1400 ...	1.500	10	21	32	130 x 130 x 150	131 / 129	125	1	1	-	1.070,00	2.140,00	3.210,00
	SET C 1600 ...	1.680	12	24	36	130 x 130 x 172	153 / 151	125	1	1	-	1.185,00	2.520,00	3.780,00
	SET C 2000 ...	1.920	14	27	41	130 x 130 x 194	175 / 173	125	1	1	-	1.425,00	2.905,00	4.350,00
	SET CX 2100 ...	2.100	15	30	45	150 x 150 x 160	137 / 135	125	1	1	-	1.500,00	3.310,00	4.965,00
	SET CX 2600 ...	2.600	18	37	55	150 x 150 x 182	159 / 157	125	1	1	-	1.860,00	4.255,00	6.385,00
	SET CS 3000 ...	3.020	21	43	65	165 x 165 x 173	155 / 152	160	1	1	-	2.295,00	4.590,00	6.885,00
	SET CS 3500 ...	3.500	25	50	75	165 x 165 x 196	175 / 172	160	1	1	-	2.605,00	5.200,00	7.800,00
	SET CS 4000 ...	4.000	28	57	85	195 x 195 x 157	130 / 127	160	-	2	-	3.150,00	6.460,00	9.690,00
	SET CS 4500 ...	4.500	32	64	96	195 x 195 x 178	153 / 150	160	-	2	-	3.285,00	7.090,00	10.635,00
	SET CS 5100 ...	5.100	36	72	110	195 x 195 x 199	172 / 169	160	-	2	-	3.780,00	7.560,00	11.340,00
	SET CR 5600 ...	5.600	40	80	120	230 x 230 x 188	155 / 153	160	-	2	-	3.915,00	7.830,00	11.745,00
	SET CR 7000 ...	7.000	50	100	150	230 x 230 x 218	181 / 179	160	-	2	-	4.890,00	9.780,00	14.670,00
	SET N 9000 ...	7.520	54	-	-	285 x 210 x 234	195 / 192	160	1	-	1	5.400,00	-	-
	SET M 12000 SM	11.880	85	-	-	440 x 210 x 234	206 / 201	160	-	-	2	9.295,00	-	-
	SET MN 15000 SM	13.360	95	-	-	465 x 210 x 234	195 / 192	160	-	-	2	11.500,00	-	-
	SET M 18000 SM	17.650	126	-	-	620 x 210 x 234	206 / 201	160	-	-	3	14.490,00	-	-
	SET M 24000 SB	23.420	-	167	-	800 x 210 x 234	206 / 201	160	-	-	4	-	18.900,00	-
	SET M 36000 ST	35.060	-	-	250	1.160 x 210 x 234	206 / 201	160	-	-	6	-	-	30.870,00

T3 scarico pubblica fognatura / subirrigazione*

* ove previsto dalle norme locali.

BIOLOGICO | TRATTAMENTO PRIMARIO

IMHOFF IMF

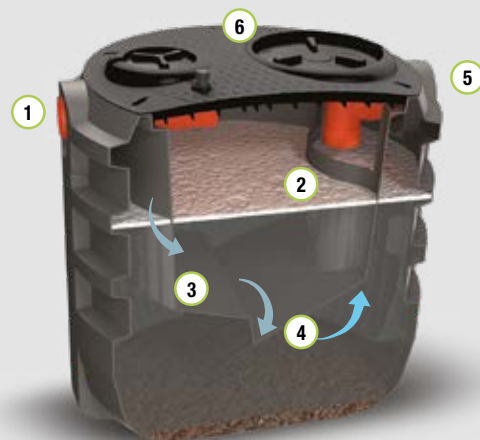

LEGENDA

- 1 Tubo ingresso
- 2 Sedimentatore
- 3 Digestione sostanze organiche
- 4 Fanghi sedimentati
- 5 Tubo uscita
- 6 Coperchio rinforzato (con tappi e sfiato)

DOVE SI USA



NORMATIVE

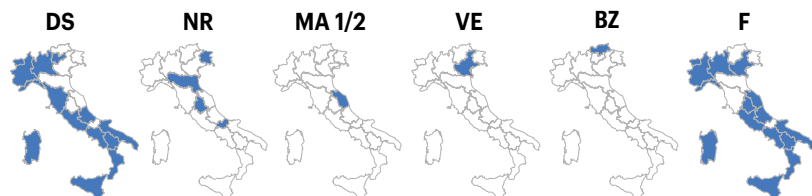

SCHEMA INSTALLAZIONE

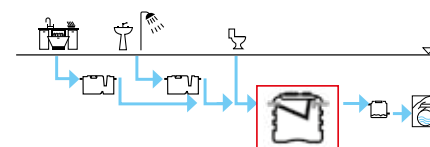

RECAPITO FINALE DELLO SCARICO



T3
pubblica
fognatura



subirrigazione
(ove previsto dalle
norme locali)

FUNZIONE E UTILIZZO

La fossa imhoff è una vasca che ha la funzione di favorire la sedimentazione dei solidi grossolani presenti all'interno del liquame i quali permangono sul fondo della vasca e, attraverso la digestione anaerobica, di abbattere una aliquota di BOD₅. E' composta da due comparti idraulicamente comunicanti, il primo di sedimentazione e il secondo di digestione delle sostanze organiche.

NORME E CERTIFICAZIONI

DS	NR	MA1	MA2	VE	BZ	F
UNI EN 12566-1 D.Lgs. 152/2006 parte 3	UNI EN 12566-1 D.Lgs. 152/2006 C.I. tutela delle acque 1977 D.G.R. 1053/2003 (E. Romagna) D.G.R. 1024/2018 (Umbria) D.G.R. 68/2015 (Molise) D.P.G.R. 074/2018 (F. V. Giulia)	UNI EN 12566-1 D.Lgs. 152/2006 C.I. tutela delle acque 1977 D.G.R. Marche 145/2010 spurgo annuale	UNI EN 12566-1 D.Lgs. 152/2006 C.I. tutela delle acque 1977 D.G.R. Marche 145/2010 spurgo semestrale	UNI EN 12566-1 D.Lgs. 152/2006 C.I. tutela delle acque 1977 D.G.R. Veneto 107/2009	UNI EN 12566-1 D.Lgs. 152/2006 C.I. tutela delle acque 1977 Circolare Bolzano 3/2008	UNI EN 12566-1 D.Lgs. 152/2006

Completare il codice del modello inserendo **DS NR MA VE BZ F** (in sostituzione di ...)

TABELLA TECNICA - LISTINO

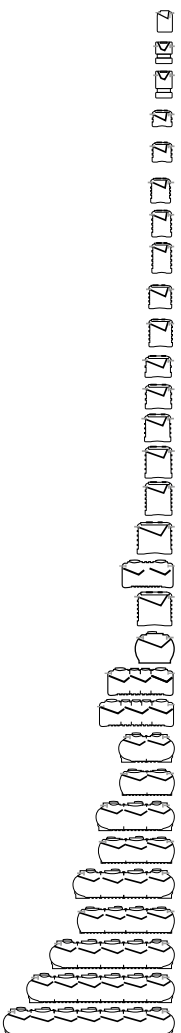
icona	modello	Volume litri	DS	NR	Lu x La x h cm	he / hu cm	Ø tubo in/out mm	tappi Ø cm			€
			A.E. n.	A.E. n.				20	40	60	
	IMF L 500 ...	450	3	1*	80 x 80 x 109	97 / 94	125	-	-	1	745,00
	IMF S 600 ...	600	4	2*	104 x 78 x 101	81 / 78	125	1	1	-	810,00
	IMF S 750 ...	750	5	3*	104 x 78 x 130	108 / 105	125	1	1	-	985,00
	IMF C 800 ...	840	6	3*	130 x 130 x 97	78 / 76	125	1	1	-	855,00
	IMF C 1200 ...	1.180	8	4	130 x 130 x 128	108 / 106	125	1	1	-	1.090,00
	IMF C 1400 ...	1.500	10	5	130 x 130 x 150	131 / 129	125	1	1	-	1.265,00
	IMF C 1600 ...	1.680	12	6	130 x 130 x 172	153 / 151	125	1	1	-	1.470,00
	IMF C 2000 ...	1.920	13	7	130 x 130 x 194	175 / 173	125	1	1	-	1.645,00
	IMF CX 2100 ...	2.100	15	8	150 x 150 x 160	137 / 135	125	1	1	-	2.005,00
	IMF CX 2600 ...	2.600	18	10	150 x 150 x 182	159 / 157	125	1	1	-	2.300,00
	IMF CS 3000 ...	3.020	21	12	165 x 165 x 173	155 / 152	160	1	1	-	2.760,00
	IMF CS 3500 ...	3.500	25	14	165 x 165 x 196	175 / 172	160	1	1	-	2.920,00
	IMF CS 4000 ...	4.000	28	16	195 x 195 x 157	130 / 127	160	-	2	-	3.280,00
	IMF CS 4500 ...	4.500	32	18	195 x 195 x 178	153 / 150	160	-	2	-	3.765,00
	IMF CS 5100 ...	5.100	36	20	195 x 195 x 199	172 / 169	160	-	2	-	4.150,00
	IMF CR 5600 ...	5.600	40	22	230 x 230 x 188	155 / 153	160	-	2	-	5.125,00
	IMF MM 7500 ...	6.740	48	26	355 x 176 x 186	157 / 154	160	-	-	2	6.930,00
	IMF CR 7000 ...	7.000	50	28	230 x 230 x 218	181 / 179	160	-	2	-	5.670,00
	IMF N 9000 ...	7.520	53	30	285 x 210 x 234	195 / 192	160	1	-	1	7.170,00
	IMF MM 10000 ...	8.800	62	35	445 x 176 x 186	157 / 154	160	-	2	2	7.350,00
IMF MM 11000 ...	10.450	74	41	535 x 176 x 186	157 / 154	160	-	2	2	9.960,00	
IMF M 12000 ...	11.880	84	47	440 x 210 x 234	206 / 201	160	-	-	2	11.655,00	
IMF MN 15000 ...	13.360	95	53	465 x 210 x 234	195 / 192	160	-	-	2	13.705,00	
IMF M 18000 ...	17.650	126	70	620 x 210 x 234	206 / 201	160	-	-	3	18.115,00	
IMF MN 21000 ...	19.130	136	76	645 x 210 x 234	195 / 192	160	-	-	3	20.475,00	
IMF M 24000 ...	23.420	167	93	800 x 210 x 234	206 / 201	160	-	-	4	23.310,00	
IMF MN 27000 ...	24.900	177	99	825 x 210 x 234	195 / 192	160	-	-	4	30.085,00	
IMF M 30000 ...	29.220	208	116	980 x 210 x 234	206 / 201	160	-	-	5	29.140,00	
IMF M 36000 ...	35.060	250	140	1.160 x 210 x 234	206 / 201	160	-	-	6	35.910,00	
IMF M 42000 ...	40.730	290	162	1.340 x 210 x 234	206 / 201	160	-	-	7	45.520,00	

T3 scarico pubblica fognatura / subirrigazione**

certificati
IP

* modelli con volumetrie non previste dal Decreto.

** ove previsto dalle norme locali.

TABELLA TECNICA - LISTINO

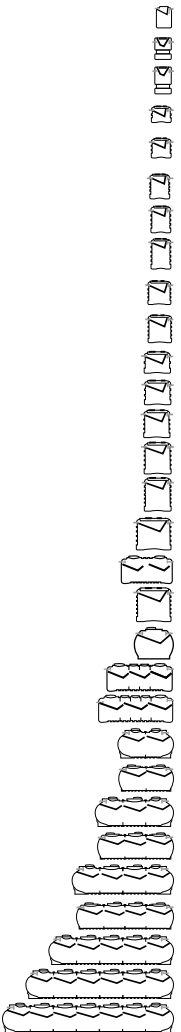
icona	modello	Volume litri	MA1	MA2	Lu x La x h cm	he / hu cm	Ø tubo in/out mm	tappi Ø cm			€
			A.E. n.	A.E. n.				20	40	60	
	IMF L 500 ...	450	1	2	80 x 80 x 109	97 / 94	125	-	-	1	745,00
	IMF S 600 ...	600	2	3	104 x 78 x 101	81 / 78	125	1	1	-	810,00
	IMF S 750 ...	750	3	4	104 x 78 x 130	108 / 105	125	1	1	-	985,00
	IMF C 800 ...	840	3	4	130 x 130 x 97	78 / 76	125	1	1	-	855,00
	IMF C 1200 ...	1.180	4	6	130 x 130 x 128	108 / 106	125	1	1	-	1.090,00
	IMF C 1400 ...	1.500	5	8	130 x 130 x 150	131 / 129	125	1	1	-	1.265,00
	IMF C 1600 ...	1.680	6	9	130 x 130 x 172	153 / 151	125	1	1	-	1.470,00
	IMF C 2000 ...	1.920	7	10	130 x 130 x 194	175 / 173	125	1	1	-	1.645,00
	IMF CX 2100 ...	2.100	8	11	150 x 150 x 160	137 / 135	125	1	1	-	2.005,00
	IMF CX 2600 ...	2.600	10	14	150 x 150 x 182	159 / 157	125	1	1	-	2.300,00
	IMF CS 3000 ...	3.020	12	16	165 x 165 x 173	155 / 152	160	1	1	-	2.760,00
	IMF CS 3500 ...	3.500	14	18	165 x 165 x 196	175 / 172	160	1	1	-	2.920,00
	IMF CS 4000 ...	4.000	16	21	195 x 195 x 157	130 / 127	160	-	2	-	3.280,00
	IMF CS 4500 ...	4.500	18	24	195 x 195 x 178	153 / 150	160	-	2	-	3.765,00
	IMF CS 5100 ...	5.100	20	27	195 x 195 x 199	172 / 169	160	-	2	-	4.150,00
	IMF CR 5600 ...	5.600	22	30	230 x 230 x 188	155 / 153	160	-	2	-	5.125,00
	IMF MM 7500 ...	6.740	26	36	355 x 176 x 186	157 / 154	160	-	-	2	6.930,00
	IMF CR 7000 ...	7.000	28	37	230 x 230 x 218	181 / 179	160	-	2	-	5.670,00
	IMF N 9000 ...	7.520	30	40	285 x 210 x 234	195 / 192	160	1	-	1	7.170,00
	IMF MM 10000 ...	8.800	35	47	445 x 176 x 186	157 / 154	160	-	2	2	7.350,00
IMF MM 11000 ...	10.450	41	56	535 x 176 x 186	157 / 154	160	-	2	2	9.960,00	
IMF M 12000 ...	11.880	47	64	440 x 210 x 234	206 / 201	160	-	-	2	11.655,00	
IMF MN 15000 ...	13.360	53	72	465 x 210 x 234	195 / 192	160	-	-	2	13.705,00	
IMF M 18000 ...	17.650	70	95	620 x 210 x 234	206 / 201	160	-	-	3	18.115,00	
IMF MN 21000 ...	19.130	76	103	645 x 210 x 234	195 / 192	160	-	-	3	20.475,00	
IMF M 24000 ...	23.420	93	126	800 x 210 x 234	206 / 201	160	-	-	4	23.310,00	
IMF MN 27000 ...	24.900	99	134	825 x 210 x 234	195 / 192	160	-	-	4	30.085,00	
IMF M 30000 ...	29.220	116	157	980 x 210 x 234	206 / 201	160	-	-	5	29.140,00	
IMF M 36000 ...	35.060	140	189	1.160 x 210 x 234	206 / 201	160	-	-	6	35.910,00	
IMF M 42000 ...	40.730	162	220	1.340 x 210 x 234	206 / 201	160	-	-	7	45.520,00	

* ove previsto dalle norme locali.

TABELLA TECNICA - LISTINO

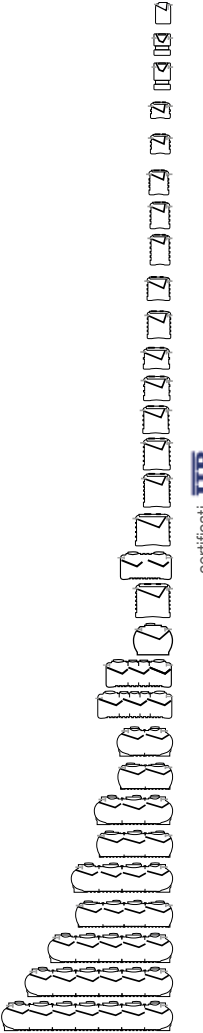
icona	modello	Volume litri	VE	BZ	F	Lu x La x h cm	he / hu cm	Ø tubo in/out mm	tappi Ø cm			€
			A.E. n.	A.E. n.	A.E. n.				20	40	60	
	IMF L 500 ...	450	2	1	4	80 x 80 x 109	97 / 94	125	-	-	1	745,00
	IMF S 600 ...	600	3	2	6	104 x 78 x 101	81 / 78	125	1	1	-	810,00
	IMF S 750 ...	750	-	-	7	104 x 78 x 130	108 / 105	125	1	1	-	985,00
	IMF C 800 ...	840	4	2	8	130 x 130 x 97	78 / 76	125	1	1	-	855,00
	IMF C 1200 ...	1.180	5	3	11	130 x 130 x 128	108 / 106	125	1	1	-	1.090,00
	IMF C 1400 ...	1.500	7	4	15	130 x 130 x 150	131 / 129	125	1	1	-	1.265,00
	IMF C 1600 ...	1.680	8	5	16	130 x 130 x 172	153 / 151	125	1	1	-	1.470,00
	IMF C 2000 ...	1.920	9	6	19	130 x 130 x 194	175 / 173	125	1	1	-	1.645,00
	IMF CX 2100 ...	2.100	10	7	21	150 x 150 x 160	137 / 135	125	1	1	-	2.005,00
	IMF CX 2600 ...	2.600	13	8	26	150 x 150 x 182	159 / 157	125	1	1	-	2.300,00
	IMF CS 3000 ...	3.020	15	10	30	165 x 165 x 173	155 / 152	160	1	1	-	2.760,00
	IMF CS 3500 ...	3.500	17	11	35	165 x 165 x 196	175 / 172	160	1	1	-	2.920,00
	IMF CS 4000 ...	4.000	20	13	40	195 x 195 x 157	130 / 127	160	-	2	-	3.280,00
	IMF CS 4500 ...	4.500	22	15	45	195 x 195 x 178	153 / 150	160	-	2	-	3.765,00
	IMF CS 5100 ...	5.100	25	17	51	195 x 195 x 199	172 / 169	160	-	2	-	4.150,00
	IMF CR 5600 ...	5.600	28	18	56	230 x 230 x 188	155 / 153	160	-	2	-	5.125,00
	IMF MM 7500 ...	6.740	33	22	67	355 x 176 x 186	157 / 154	160	-	-	2	6.930,00
	IMF CR 7000 ...	7.000	35	23	70	230 x 230 x 218	181 / 179	160	-	2	-	5.670,00
	IMF N 9000 ...	7.520	37	25	75	285 x 210 x 234	195 / 192	160	1	-	1	7.170,00
	IMF MM 10000 ...	8.800	44	29	88	445 x 176 x 186	157 / 154	160	-	2	2	7.350,00
IMF MM 11000 ...	10.450	52	34	104	535 x 176 x 186	157 / 154	160	-	2	2	9.960,00	
IMF M 12000 ...	11.880	59	39	118	440 x 210 x 234	206 / 201	160	-	-	2	11.655,00	
IMF MN 15000 ...	13.360	66	44	133	465 x 210 x 234	195 / 192	160	-	-	2	13.705,00	
IMF M 18000 ...	17.650	88	58	176	620 x 210 x 234	206 / 201	160	-	-	3	18.115,00	
IMF MN 21000 ...	19.130	95	63	191	645 x 210 x 234	195 / 192	160	-	-	3	20.475,00	
IMF M 24000 ...	23.420	117	78	234	800 x 210 x 234	206 / 201	160	-	-	4	23.310,00	
IMF MN 27000 ...	24.900	124	83	249	825 x 210 x 234	195 / 192	160	-	-	4	30.085,00	
IMF M 30000 ...	29.220	146	97	292	980 x 210 x 234	206 / 201	160	-	-	5	29.140,00	
IMF M 36000 ...	35.060	175	116	350	1.160 x 210 x 234	206 / 201	160	-	-	6	35.910,00	
IMF M 42000 ...	40.730	203	135	407	1.340 x 210 x 234	206 / 201	160	-	-	7	45.520,00	

* ove previsto dalle norme locali.

BIOLOGICO | TRATTAMENTO SECONDARIO

FILTROPERCOLATORE ANAEROBICO

FPN

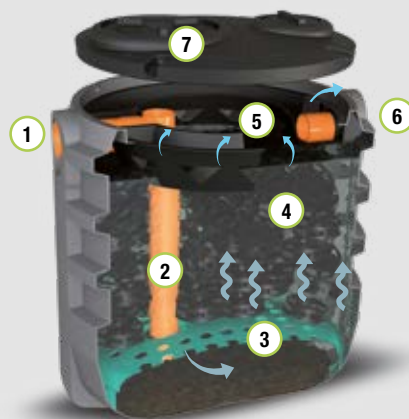

LEGENDA

- ① Tubo ingresso
- ② Tubazione di convogliamento liquami dal basso
- ③ Griglia di supporto corpi di riempimento
- ④ Massa filtrante (corpi di riempimento)
- ⑤ Profilo Thomson raccolta reflui su intera superficie
- ⑥ Tubo uscita
- ⑦ Coperchio rinforzato (con tappi e sfiato)

DOVE SI USA



NORMATIVE

T3



NR



SCHEMA INSTALLAZIONE

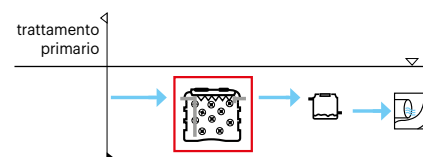

RECAPITO FINALE DELLO SCARICO



T3
acque
superficiali

FUNZIONE E UTILIZZO

Il filtro percolatore anaerobico è una vasca in cui vengono trattate biologicamente le sostanze biodegradabili disciolte nel refluo. All'interno della vasca vi sono elementi plastici ad alta superficie specifica, che hanno la funzione di favorire l'attaccamento delle biomasse adese deputate alla depurazione in assenza di ossigeno. Si utilizza dopo adeguato trattamento primario.

NORME E CERTIFICAZIONI

T3

UNI EN 12566-3
D.Lgs. n.152 del 03/04/2006
D.G.R. Umbria 19 settembre 2018 n. 1024

NR

Vedi pag.28

UNI EN 12566-3
D.Lgs. n.152 del 03/04/2006
D.G.R. Molise n. 68/2015
D.P.G.R. Friuli Venezia Giulia 20 marzo 2018 n. 074
D.G.R. Emilia Romagna n. 1053 del 9 Giugno 2003

Completare il codice del modello inserendo **T3 NR** (in sostituzione di ...)

TABELLA TECNICA - LISTINO

icona	modello	Volume litri	T3	NR	Lu x La x h cm	he / hu cm	Ø tubo in/out mm	tappi Ø cm			€
			A.E. n.	A.E. n.				20	40	60	
T3 scarico acque superficiali											
	FPN L 500 ...	450	3		80 x 80 x 116	99 / 97	125	-	1	-	1.065,00
	FPN C 800 ...	840	5		130 x 130 x 97	78 / 76	125	1	1	-	1.420,00
	FPN C 1200 ...	1.180	7		130 x 130 x 128	108 / 106	125	1	1	-	1.735,00
	FPN C 1600 ...	1.680	11		130 x 130 x 172	153 / 151	125	1	1	-	2.365,00
	FPN C 2000 ...	1.920	12		130 x 130 x 194	175 / 173	125	1	1	-	3.120,00
	FPN CX 2100 ...	2.100	14		150 x 150 x 160	137 / 135	125	1	1	-	3.190,00
	FPN CX 2600 ...	2.600	17		150 x 150 x 182	159 / 157	125	1	1	-	3.795,00
	FPN CS 3000 ...	3.020	20		165 x 165 x 173	155 / 152	160	1	1	-	4.050,00
	FPN CS 3500 ...	3.500	23		165 x 165 x 196	175 / 172	160	1	1	-	4.495,00
	FPN CS 4000 ...	4.000	26		195 x 195 x 157	130 / 127	160	-	2	-	4.750,00
	FPN CS 4500 ...	4.500	30		195 x 195 x 178	153 / 150	160	-	2	-	5.440,00
	FPN CS 5100 ...	5.100	34		195 x 195 x 199	172 / 169	160	-	2	-	5.970,00
	FPN N 6000 ...	5.490	36		238 x 186 x 195	168 / 166	160	-	-	1	6.020,00
	FPN CR 5600 ...	5.600	38	vedi listino pagina 28	230 x 230 x 188	155 / 153	160	-	2	-	6.145,00
	FPN CR 7000 ...	7.000	46		230 x 230 x 218	181 / 179	160	-	2	-	6.930,00
	FPN N 9000 ...	7.520	50		285 x 210 x 234	195 / 192	160	1	-	1	8.895,00
	FPN MM 8500 ...	7.990	55		415 x 176 x 186	157 / 154	160	-	-	2	10.005,00
	FPN MM 10000 ...	8.800	60		445 x 176 x 186	157 / 154	160	-	2	2	10.800,00
	FPN M 12000 ...	11.880	80		440 x 210 x 234	206 / 201	160	-	-	2	13.785,00
	FPN MN 15000 ...	13.360	90		465 x 210 x 234	195 / 192	160	-	-	2	15.270,00
	FPN M 18000 ...	17.650	120		620 x 210 x 234	206 / 201	160	-	-	3	20.790,00
	FPN MN 21000 ...	19.130	130		645 x 210 x 234	195 / 192	160	-	-	3	21.895,00
	FPN M 24000 ...	23.420	160		800 x 210 x 234	206 / 201	160	-	-	4	29.770,00
	FPN MN 27000 ...	24.900	170		825 x 210 x 234	195 / 192	160	-	-	4	30.600,00
	FPN M 30000 ...	29.220	200		980 x 210 x 234	206 / 201	160	-	-	5	31.345,00
	FPN M 36000 ...	35.060	240		1.160 x 210 x 234	206 / 201	160	-	-	6	36.000,00
	FPN M 42000 ...	40.730	270		1.340 x 210 x 234	206 / 201	160	-	-	7	51.030,00

certificati
IP

BIOLOGICO | TRATTAMENTO SECONDARIO

FILTRO PERCOLATORE AEROBICO USCITA BASSA FPAL

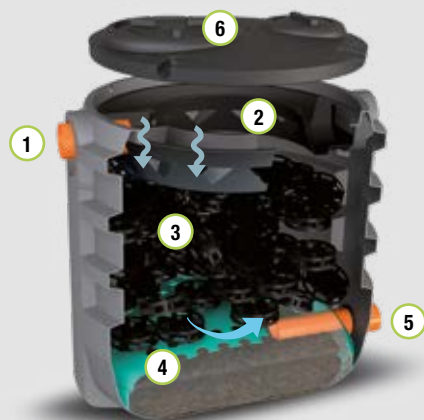

LEGENDA

- ① Tubo ingresso
- ② Profilo Thomson distribuzione uniforme del refluo su tutta la massa filtrante
- ③ Massa filtrante (corpi di riempimento)
- ④ Griglia di supporto corpi di riempimento
- ⑤ Tubo uscita
- ⑥ Coperchio rinforzato (con tappi e sfiato)

DOVE SI USA



NORMATIVE

T3



NR



SCHEMA INSTALLAZIONE

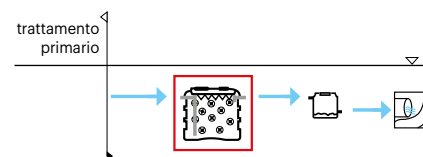

RECAPITO FINALE DELLO SCARICO



T3
acque
superficiali

FUNZIONE E UTILIZZO

Il filtro percolatore aerobico uscita bassa è una vasca in cui vengono trattate biologicamente le sostanze biodegradabili disciolte in un refluo di tipo domestico o assimilabile. All'interno della vasca vi sono elementi plastici ad alta superficie specifica, che hanno la funzione di favorire l'attaccamento delle biomasse adese deputate alla depurazione in presenza di ossigeno fornito alla stessa in modo naturale dalla percolazione del liquame attraverso i corpi di riempimento. Si utilizza dopo adeguato trattamento primario con l'indicazione di installare a valle dell'impianto anche una sezione di sedimentazione secondaria effettuata con vasca tipo Imhoff.

NORME E CERTIFICAZIONI

T3

UNI EN 12566-3
D.Lgs. n. 152 del 03/04/2006
D.G.R. Umbria 19 settembre 2018 n. 1024

NR

Vedi pag.29

UNI EN 12566-3
D.Lgs. n. 152 del 03/04/2006
D.G.R. Molise n. 68/2015
D.P.G.R. Friuli Venezia Giulia 20 marzo 2018 n. 074
D.G.R. Regionale Emilia Romagna n. 1053 del 9 Giugno 2003

Completare il codice del modello inserendo **T3 NR** (in sostituzione di ...)

TABELLA TECNICA - LISTINO

icona	modello	Volume litri	T3	NR	Lu x La x h cm	he / hu cm	Ø tubo in/out mm	tappi Ø cm			€
			A.E. n.	A.E. n.				20	40	60	
T3 scarico acque superficiali											
	FPAL C 800 ...	840	5	vedi listino pagina 29	130 x 130 x 97	78 / 17	125	1	1	-	1.420,00
	FPAL C 1200 ...	1.180	7		130 x 130 x 128	108 / 17	125	1	1	-	1.735,00
	FPAL C 1600 ...	1.680	11		130 x 130 x 172	153 / 17	125	1	1	-	2.365,00
	FPAL C 2000 ...	1.920	12		130 x 130 x 194	175 / 17	125	1	1	-	3.120,00
	FPAL CX 2100 ...	2.100	14		150 x 150 x 160	137 / 17	125	1	1	-	3.190,00
	FPAL CX 2600 ...	2.600	17		150 x 150 x 182	159 / 17	125	1	1	-	3.795,00
	FPAL CS 3000 ...	3.020	20		165 x 165 x 173	155 / 20	160	1	1	-	4.050,00
	FPAL CS 3500 ...	3.500	23		165 x 165 x 196	175 / 20	160	1	1	-	4.495,00
	FPAL CS 4000 ...	4.000	26		195 x 195 x 157	130 / 20	160	-	2	-	4.750,00
	FPAL CS 4500 ...	4.500	30		195 x 195 x 178	153 / 20	160	-	2	-	5.440,00
	FPAL CS 5100 ...	5.100	34		195 x 195 x 199	172 / 20	160	-	2	-	5.970,00
	FPAL N 6000 ...	5.490	36		238 x 186 x 195	168 / 25	160	-	-	1	6.020,00
	FPAL CR 5600 ...	5.600	38		230 x 230 x 188	155 / 20	160	-	2	-	6.145,00
	FPAL CR 7000 ...	7.000	46		230 x 230 x 218	181 / 20	160	-	2	-	6.930,00
	FPAL N 9000 ...	7.520	50		285 x 210 x 234	195 / 25	160	1	-	1	8.895,00
	FPAL MM 8500 ...	7.990	55		415 x 176 x 186	157 / 25	160	-	-	2	10.005,00
	FPAL MM 10000 ...	8.800	60		445 x 176 x 186	157 / 25	160	-	2	2	10.800,00
	FPAL M 12000 ...	11.880	80		440 x 210 x 234	206 / 25	160	-	-	2	13.785,00
	FPAL MN 15000 ...	13.360	90		465 x 210 x 234	195 / 25	160	-	-	2	15.270,00
	FPAL M 18000 ...	17.650	120		620 x 210 x 234	206 / 25	160	-	-	3	20.790,00
	FPAL MN 21000 ...	19.130	130	645 x 210 x 234	195 / 25	160	-	-	3	21.895,00	
	FPAL M 24000 ...	23.420	160	800 x 210 x 234	206 / 25	160	-	-	4	29.770,00	
	FPAL MN 27000 ...	24.900	170	825 x 210 x 234	195 / 25	160	-	-	4	30.600,00	
	FPAL M 30000 ...	29.220	200	980 x 210 x 234	206 / 25	160	-	-	5	31.345,00	
	FPAL M 36000 ...	35.060	240	1.160 x 210 x 234	206 / 25	160	-	-	6	36.000,00	
	FPAL M 42000 ...	40.730	270	1.340 x 210 x 234	206 / 25	160	-	-	7	51.030,00	

BIOLOGICO | TRATTAMENTO SECONDARIO

FILTRO PERCOLATORE AEROBICO USCITA ALTA CON POMPA FPALP

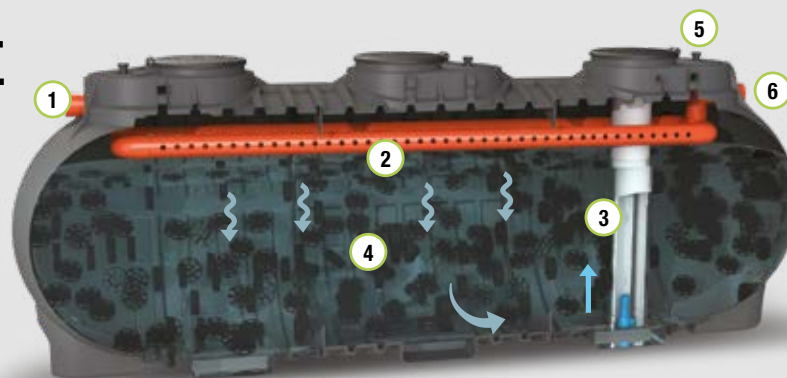

LEGENDA

- 1 Tubo ingresso
- 2 Tubo forato distribuzione uniforme del refluo su tutta la massa filtrante
- 3 Tubo di alloggiamento pompa di rilancio
- 4 Massa filtrante (corpi di riempimento)
- 5 Tubo uscita liquami in pressione
- 6 Troppo pieno di emergenza

DOVE SI USA



NORMATIVE

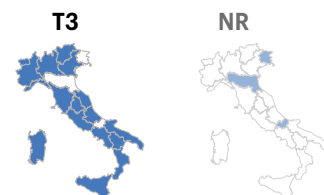

SCHEMA INSTALLAZIONE

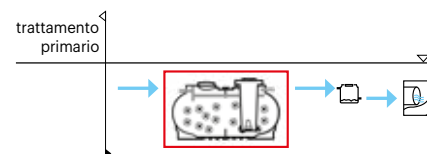

RECAPITO FINALE DELLO SCARICO



FUNZIONE E UTILIZZO

Il filtro percolatore aerobico uscita alta con pompa è una vasca in cui vengono trattate biologicamente le sostanze organiche biodegradabili disciolte in un refluo di tipo domestico o assimilabile. All'interno della vasca vi sono elementi plastici ad alta superficie specifica, che hanno la funzione di favorire l'attecchimento delle biomasse adese deputate alla depurazione in presenza di ossigeno fornito alla stessa in modo naturale dalla percolazione del liquame attraverso i corpi di riempimento. Il sollevamento del refluo (uscita alta) è assicurato da elettropompa sommersibile. Si utilizza dopo adeguato trattamento primario con l'indicazione di installare a valle dell'impianto anche una sezione di sedimentazione secondaria effettuata con vasca tipo Imhoff.

NORME E CERTIFICAZIONI

T3

UNI EN 12566-3
D.Lgs. n. 152 del 03/04/2006
D.G.R. Umbria 19 settembre 2018 n. 1024

NR

Vedi pag.30

UNI EN 12566-3
D.Lgs. n. 152 del 03/04/2006
D.G.R. Molise n. 68/2015
D.P.G.R. Friuli Venezia Giulia 20 marzo 2018 n. 074
D.G.R. Regionale Emilia Romagna n. 1053 del 9 Giugno 2003

Completare il codice del modello inserendo **T3 NR** (in sostituzione di ...)

TABELLA TECNICA - LISTINO

icona	modello	Volume litri	T3	NR	Lu x La x h cm	he / hu cm	Ø tubo in/out mm	tappi Ø cm			€
			A.E. n.	A.E. n.				20	40	60	
T3 scarico acque superficiali											
	FPALP N 6000 ...	5.490	36	vedi listino pagina 30	238 x 186 x 195	168 / 166	160	1	-	1	7.600,00
	FPALP N 9000 ...	7.520	50		285 x 210 x 234	195 / 192	160	1	-	1	10.300,00
	FPALP M 12000 ...	11.880	80		440 x 210 x 234	206 / 201	160	-	-	2	13.105,00
	FPALP MN 15000 ...	13.360	90		465 x 210 x 234	195 / 192	160	-	-	2	15.385,00
	FPALP M 18000 ...	17.650	120		620 x 210 x 234	206 / 201	160	-	-	3	16.880,00
	FPALP MN 21000 ...	19.130	130		645 x 210 x 234	195 / 192	160	-	-	3	22.390,00
	FPALP M 24000 ...	23.420	160		800 x 210 x 234	206 / 201	160	-	-	4	23.490,00
	FPALP MN 27000 ...	24.900	170		825 x 210 x 234	195 / 192	160	-	-	4	31.365,00
	FPALP M 30000 ...	29.220	200		980 x 210 x 234	206 / 201	160	-	-	5	32.940,00
	FPALP M 36000 ...	35.060	240		1.160 x 210 x 234	206 / 201	160	-	-	6	40.815,00
	FPALP M 42000 T3	40.730	270	1.340 x 210 x 234	206 / 201	160	-	-	7	52.630,00	

BIOLOGICO | TRATTAMENTO SECONDARIO

FILTRO PERCOLATORE AEROBICO USCITA ALTA FPAH

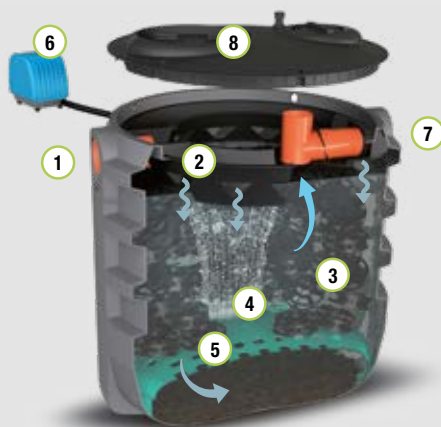

LEGENDA

- 1 Tubo ingresso
- 2 Profilo Thomson distribuzione uniforme del refluo su tutta la massa filtrante
- 3 Massa filtrante (corpi di riempimento)
- 4 Diffusore aria
- 5 Griglia di supporto corpi di riempimento
- 6 Compressore / soffiante aria
- 7 Tubo uscita
- 8 Coperchio rinforzato (con tappi e sfiato)

DOVE SI USA



NORMATIVE

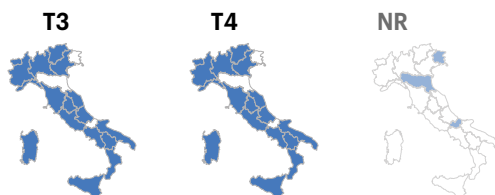

SCHEMA INSTALLAZIONE

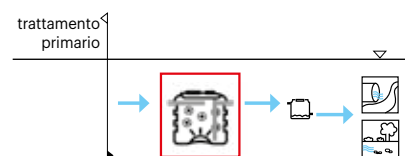

RECAPITO FINALE DELLO SCARICO



FUNZIONE E UTILIZZO

Il filtro percolatore aerobico uscita alta è un manufatto che ha la funzione di trattare biologicamente le sostanze organiche biodegradabili disciolte in un refluo di tipo domestico o assimilabile. In esso avviene la digestione aerobica delle sostanze organiche tramite la flora batterica adesa a corpi di riempimento mantenuti in sospensione attraverso insufflazione di aria proveniente da diffusori a microbolle alimentati da compressore a membrana o soffiante a canali. Si utilizza dopo adeguato trattamento primario con l'indicazione di installare a valle dell'impianto anche una sezione di sedimentazione secondaria effettuata con vasca tipo Imhoff.

NORME E CERTIFICAZIONI

T3

UNI EN 12566-3
D.Lgs. n. 152 del 03/04/2006
D.G.R. Umbria 19 settembre 2018 n. 1024

T4

UNI EN 12566-3
D.Lgs. n. 152 del 03/04/2006
D.G.R. Umbria 19 settembre 2018 n. 1024



















NR

Vedi pag.31

UNI EN 12566-3
D.Lgs. n. 152 del 03/04/2006
D.G.R. Molise n. 68/2015
D.P.G.R. Friuli Venezia Giulia 20 marzo 2018 n. 074
D.G.R. Regionale Umbria n. 424 del 24 Aprile 2012

Completare il codice del modello inserendo **T3 T4 NR** (in sostituzione di ...)

TABELLA TECNICA - LISTINO

icona	modello	Volume litri	T3	T4	NR	Lu x La x h cm	he / hu cm	Ø tubo in/out mm	tappi Ø cm			€
			A.E. n.	A.E. n.	A.E. n.				20	40	60	
T4	scarico su suolo											
T3	scarico acque superficiali											
	FPAH C 800 ...	840	6	4	vedi listino pagina 31	130 x 130 x 97	78 / 76	125	1	1	-	2.205,00 *
	FPAH C 1200 ...	1.180	10	7		130 x 130 x 128	108 / 106	125	1	1	-	3.075,00 *
	FPAH C 1600 ...	1.680	14	8		130 x 130 x 172	153 / 151	125	1	1	-	3.610,00 *
	FPAH C 2000 ...	1.920	16	10		130 x 130 x 194	175 / 173	125	1	1	-	4.140,00 *
	FPAH CX 2100 ...	2.100	18	12		150 x 150 x 160	137 / 135	125	1	1	-	4.410,00 *
	FPAH CX 2600 ...	2.600	21	14		150 x 150 x 182	159 / 157	125	1	1	-	4.635,00 *
	FPAH CS 3000 ...	3.020	24	16		165 x 165 x 173	155 / 152	160	1	1	-	5.475,00 *
	FPAH CS 3500 ...	3.500	26	18		165 x 165 x 196	175 / 172	160	1	1	-	5.985,00 *
	FPAH CS 4000 ...	4.000	32	22		195 x 195 x 157	130 / 127	160	-	2	-	6.435,00 *
	FPAH CS 4500 ...	4.500	37	24		195 x 195 x 178	153 / 150	160	-	2	-	7.125,00 *
	FPAH CS 5100 ...	5.100	42	28		195 x 195 x 199	172 / 169	160	-	2	-	7.980,00 *
	FPAH CR 5600 ...	5.490	48	32		230 x 230 x 188	155 / 153	160	-	2	-	8.535,00 *
	FPAH CR 7000 ...	5.600	55	36		230 x 230 x 218	181 / 179	160	-	2	-	10.815,00 *
	FPAH N 9000 ...	7.520	60	40		285 x 210 x 234	195 / 192	160	1	-	1	12.250,00
	FPAH MM 10000 ...	8.800	75	48		445 x 176 x 186	157 / 154	160	-	2	2	15.360,00
	FPAH MM 11000 ...	10.450	85	52		535 x 176 x 186	157 / 154	160	-	2	2	19.060,00
	FPAH M 12000 ...	11.880	100	60		440 x 210 x 234	206 / 201	160	-	-	2	18.890,00
	FPAH MN 15000 ...	13.360	110	70		465 x 210 x 234	195 / 192	160	-	-	2	24.850,00
	FPAH M 18000 ...	17.650	140	80		620 x 210 x 234	206 / 201	160	-	-	3	27.650,00
	FPAH MN 21000 ...	19.130	150	90		645 x 210 x 234	195 / 192	160	-	-	3	29.350,00
	FPAH M 24000 ...	23.420	180	100	800 x 210 x 234	206 / 201	160	-	-	4	32.890,00	
	FPAH MN 27000 ...	24.900	190	112	825 x 210 x 234	195 / 192	160	-	-	4	35.450,00	
	FPAH M 30000 ...	29.220	210	120	980 x 210 x 234	206 / 201	160	-	-	5	42.350,00	
	FPAH M 36000 ...	35.060	250	140	1.160 x 210 x 234	206 / 201	160	-	-	6	48.555,00	
	FPAH M 42000 ...	40.730	300	160	1.340 x 210 x 234	206 / 201	160	-	-	7	56.100,00	

* escluso quadro elettrico di comando

BIOLOGICO | TRATTAMENTO SECONDARIO

FILTRO PERCOLATORE ANAEROBICO FPN NR

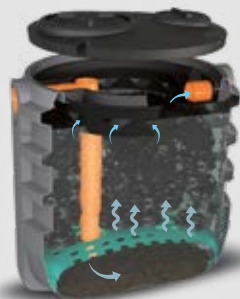

NORMATIVE



NORME E CERTIFICAZIONI

UNI EN 12566-3
D.Lgs. n.152 del 03/04/2006
D.G.R. Molise n. 68/2015
D.P.G.R. Friuli Venezia Giulia 20 marzo 2018 n. 074
D.G.R. Emilia Romagna n. 1053 del 9 Giugno 2003

TABELLA TECNICA - LISTINO

icona	modello	NR	A.E.	Lu x La x h cm	he / hu cm	Ø tubo in/out mm	tappi Ø cm			€
							20	40	60	
NR	scarico acque superficiali									
	FPN001NR	1		130 x 130 x 128	108 / 106	125	1	1	-	1.735,00
	FPN002NR	2		130 x 130 x 172	153 / 151	125	1	1	-	2.365,00
	FPN003NR	3		150 x 150 x 160	137 / 135	125	1	1	-	3.190,00
	FPN004NR	4		150 x 150 x 182	159 / 157	125	1	1	-	3.795,00
	FPN005NR	5		165 x 165 x 173	155 / 152	160	1	1	-	4.050,00
	FPN006NR	6		195 x 195 x 178	153 / 150	160	-	2	-	5.440,00
	FPN008NR	8		238 x 186 x 195	168 / 166	160	-	-	1	6.020,00
	FPN009NR	9		230 x 230 x 188	155 / 153	160	-	2	-	6.145,00
	FPN010NR	10		285 x 210 x 234	195 / 192	160	1	-	1	7.190,00
	FPN012NR	12		285 x 210 x 234	195 / 192	160	1	-	1	8.895,00
	FPN015NR	15		445 x 176 x 186	157 / 154	160	-	2	2	10.800,00
	FPN018NR	18		440 x 210 x 234	206 / 201	160	-	-	2	13.785,00
	FPN020NR	20		465 x 210 x 234	195 / 192	160	-	-	2	15.270,00
	FPN026NR	26		620 x 210 x 234	206 / 201	160	-	-	3	20.790,00
	FPN028NR	28		645 x 210 x 234	195 / 192	160	-	-	3	21.895,00
	FPN035NR	35		800 x 210 x 234	206 / 201	160	-	-	4	29.770,00
	FPN042NR	42		980 x 210 x 234	206 / 201	160	-	-	5	31.345,00
	FPN050NR	50		1.160 x 210 x 234	206 / 201	160	-	-	6	36.000,00
	FPN057NR	57		1.340 x 210 x 234	206 / 201	160	-	-	7	51.030,00

Modelli con potenzialità non previste dalle Norme Regionali.

BIOLOGICO | TRATTAMENTO SECONDARIO

FILTRO PERCOLATORE AEROBICO USCITA BASSA FPAL NR



NORMATIVE



NORME CERTIFICAZIONI

UNI EN 12566-3
D.Lgs. n.152 del 03/04/2006
D.G.R. Molise n. 68/2015
D.P.G.R. Friuli Venezia Giulia 20 marzo 2018 n. 074
D.G.R. Emilia Romagna n. 1053 del 9 Giugno 2003

TABELLA TECNICA - LISTINO

icona	modello	NR		Lu x La x h cm	he / hu cm	Ø tubo in/out mm	tappi Ø cm			letto filtrante			€
		A.E. n.					20	40	60	h m	sup. m²	Volume m³	
NR scarico acque superficiali													
	FPAL001NR	1		130 x 130 x 128	108 / 17	125	1	1	-	1,00	1,33	1,33	1.735,00
	FPAL002NR	2		130 x 130 x 172	153 / 17	125	1	1	-	1,50	1,33	1,99	2.365,00
	FPAL003NR	3		150 x 150 x 160	137 / 17	125	1	1	-	1,33	1,77	2,35	3.190,00
	FPAL004NR	4		150 x 150 x 182	159 / 17	125	1	1	-	1,50	1,77	2,65	3.795,00
	FPAL005NR	5		165 x 165 x 173	155 / 20	160	1	1	-	1,50	2,14	3,21	4.050,00
	FPAL006NR	6		195 x 195 x 178	153 / 20	160	-	2	-	1,50	2,98	4,48	5.440,00
	FPAL008NR	8		238 x 186 x 195	168 / 20	160	-	-	1	1,50	3,56	5,33	6.020,00
	FPAL009NR	9		230 x 230 x 188	155 / 20	160	-	2	-	1,50	4,15	6,23	6.145,00
	FPAL010NR	10		285 x 210 x 234	195 / 25	160	1	-	1	1,37	5,33	7,30	7.190,00
	FPAL012NR	12		285 x 210 x 234	195 / 25	160	1	-	1	1,50	5,33	8,00	8.895,00
	FPAL015NR	15		445 x 176 x 186	157 / 25	160	-	2	2	1,50	6,67	10,00	10.800,00
	FPAL018NR	18		440 x 210 x 234	206 / 25	160	-	-	2	1,50	8,00	12,00	13.785,00
	FPAL020NR	20		465 x 210 x 234	195 / 25	160	-	-	2	1,50	8,89	13,33	15.270,00
	FPAL026NR	26		620 x 210 x 234	206 / 25	160	-	-	3	1,50	11,56	17,33	20.790,00
	FPAL028NR	28		645 x 210 x 234	195 / 25	160	-	-	3	1,50	12,44	18,67	21.895,00
	FPAL035NR	35		800 x 210 x 234	206 / 25	160	-	-	4	1,50	15,56	23,33	29.770,00
	FPAL042NR	42		980 x 210 x 234	206 / 25	160	-	-	5	1,50	18,67	28,00	31.345,00
	FPAL050NR	50		1.160 x 210 x 234	206 / 25	160	-	-	6	1,50	22,22	33,33	36.000,00
	FPAL057NR	57		1.340 x 210 x 234	206 / 25	160	-	-	7	1,50	25,33	38,00	51.030,00

BIOLOGICO | TRATTAMENTO SECONDARIO

FILTRO PERCOLATORE AEROBICO U.A. CON POMPA FPALP NR



NORMATIVE



NORME CERTIFICAZIONI

UNI EN 12566-3
D.Lgs. n.152 del 03/04/2006
D.G.R. Molise n. 68/2015
D.P.G.R. Friuli Venezia Giulia 20 marzo 2018 n. 074
D.G.R. Emilia Romagna n. 424 del 24 aprile 2012

TABELLA TECNICA - LISTINO

icona	modello	NR	Lu x La x h cm	he / hu cm	Ø tubo in/out mm	tappi Ø cm			€
		A.E. n.				20	40	60	
NR scarico acque superficiali									
	FPALP008NR	8	238 x 186 x 195	168 / 166	160	-	-	1	7.600,00
	FPALP010NR	10	285 x 210 x 234	195 / 192	160	-	-	1	10.300,00
	FPALP012NR	12	285 x 210 x 234	195 / 192	160	-	-	1	10.495,00
	FPALP015NR	15	445 x 176 x 186	157 / 154	160	-	-	2	13.105,00
	FPALP018NR	18	460 x 210 x 234	206 / 201	160	-	-	2	15.385,00
	FPALP020NR	20	465 x 210 x 234	195 / 192	160	-	-	2	16.880,00
	FPALP026NR	26	620 x 210 x 234	206 / 201	160	-	-	3	22.390,00
	FPALP028NR	28	645 x 210 x 234	195 / 192	160	-	-	3	23.490,00
	FPALP035NR	35	800 x 210 x 234	206 / 201	160	-	-	4	31.365,00
	FPALP042NR	42	980 x 210 x 234	206 / 201	160	-	-	5	32.940,00
	FPALP050NR	50	1.160 x 210 x 234	206 / 201	160	-	-	6	40.815,00
	FPALP057NR	57	1.340 x 210 x 234	206 / 201	160	-	-	7	52.630,00

BIOLOGICO | TRATTAMENTO SECONDARIO

FILTRO PERCOLATORE AEROBICO USCITA ALTA

FPAH NR

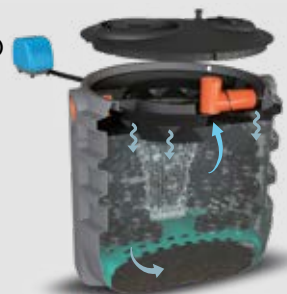

NORMATIVE



NORME CERTIFICAZIONI

UNI EN 12566-3
D.Lgs. n.152 del 03/04/2006
D.G.R. Molise n. 68/2015
D.P.G.R. Friuli Venezia Giulia 20 marzo 2018 n. 074
D.G.R. Emilia Romagna n. 424 del 24 aprile 2012

TABELLA TECNICA - LISTINO

icona	modello	NR	A.E. n.	Lu x La x h cm	he / hu cm	Ø tubo in/out mm	tappi Ø cm			€
							20	40	60	
NR scarico acque superficiali										
	FPAH001NR	1	1	130 x 130 x 128	108 / 106	125	1	1	-	3.075,00 *
	FPAH002NR	2	2	130 x 130 x 172	153 / 151	125	1	1	-	3.840,00 *
	FPAH003NR	3	3	150 x 150 x 160	137 / 135	125	1	1	-	4.410,00 *
	FPAH004NR	4	4	150 x 150 x 182	159 / 157	125	1	1	-	4.635,00 *
	FPAH005NR	5	5	165 x 165 x 173	155 / 152	160	1	1	-	5.475,00 *
	FPAH006NR	6	6	195 x 195 x 178	153 / 150	160	-	2	-	7.125,00 *
	FPAH008NR	8	8	238 x 186 x 195	168 / 166	160	-	-	1	6.020,00 *
	FPAH009NR	9	9	230 x 230 x 188	155 / 153	160	-	2	-	8.400,00 *
	FPAH010NR	10	10	285 x 210 x 234	195 / 192	160	1	-	1	12.250,00
	FPAH012NR	12	12	285 x 210 x 234	195 / 192	160	1	-	1	13.890,00
	FPAH015NR	15	15	445 x 176 x 186	157 / 154	160	-	2	2	15.360,00
	FPAH018NR	18	18	440 x 210 x 234	206 / 201	160	-	-	2	18.890,00
	FPAH020NR	20	20	465 x 210 x 234	195 / 192	160	-	-	2	24.850,00
	FPAH026NR	26	26	620 x 210 x 234	206 / 201	160	-	-	3	27.650,00
	FPAH028NR	28	28	645 x 210 x 234	195 / 192	160	-	-	3	29.350,00
	FPAH035NR	35	35	800 x 210 x 234	206 / 201	160	-	-	4	32.890,00
	FPAH042NR	42	42	980 x 210 x 234	206 / 201	160	-	-	5	42.350,00
	FPAH050NR	50	50	1.160 x 210 x 234	206 / 201	160	-	-	6	48.555,00
	FPAH057NR	57	57	1.340 x 210 x 234	206 / 201	160	-	-	7	56.100,00

* escluso quadro elettrico di comando

BIOLOGICO | TRATTAMENTO SECONDARIO

DEPURATORE FANGHI ATTIVI DFA

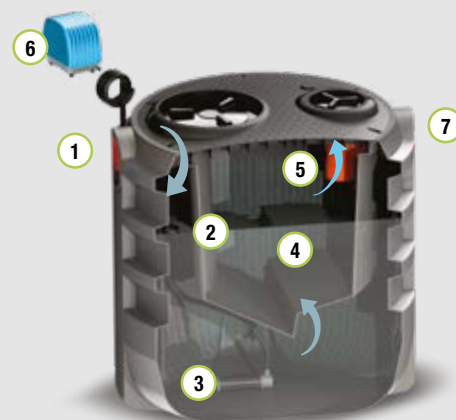

LEGENDA

- ① Tubo ingresso
- ② Camera di ossidazione a fanghi attivi
- ③ Diffusore aria
- ④ Sedimentazione secondaria
- ⑤ Risalita liquami chiarificati
- ⑥ Compressore - soffiante aria
- ⑦ Tubo uscita
- ⑧ Coperchio rinforzato (con tappi e sfiato)

DOVE SI USA



NORMATIVE

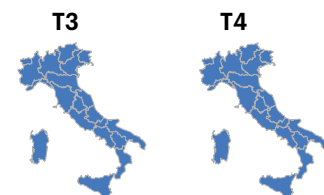

SCHEMA INSTALLAZIONE

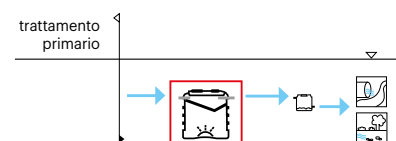

RECAPITO FINALE DELLO SCARICO



FUNZIONE E UTILIZZO

Il depuratore a fanghi attivi è un impianto di trattamento secondario che ha la funzione di trattare biologicamente le sostanze organiche presenti su un refluo proveniente da scarichi domestici o assimilabili garantendo al suo interno anche una sezione di sedimentazione secondaria. In esso avviene la digestione aerobica delle sostanze organiche attraverso la flora aerobica (fanghi attivi) sospesa per effetto di insufflazione di aria a bolle fini fornita da diffusori a microbolle alimentati da compressore a membrana o soffiante a canali. Sempre all'interno della vasca avviene la chiarificazione del refluo di uscita in zona di calma. Si utilizza dopo adeguato trattamento primario.

NORME E CERTIFICAZIONI

T3

UNI EN 12566-3
D.Lgs. n. 152 del 03/04/2006

T4

UNI EN 12566-3
D.Lgs. n. 152 del 03/04/2006

Completare il codice del modello inserendo **T3 T4** (in sostituzione di ...)

TABELLA TECNICA - LISTINO

icona	modello	Volume litri	T3	T4	Lu x La x h cm	he / hu cm	Ø tubo in/out mm	tappi Ø cm			€
			A.E. n.	A.E. n.				20	40	60	
T4 scarico su suolo	T3 scarico acque superficiali										
	DFA C 800 ...	840	5	3	130 x 130 x 97	78 / 76	125	1	1	-	2.145,00 *
	DFA C 1200 ...	1.180	8	5	130 x 130 x 128	108 / 106	125	1	1	-	2.605,00 *
	DFA C 1600 ...	1.680	10	6	130 x 130 x 172	153 / 151	125	1	1	-	2.760,00 *
	DFA C 2000 ...	1.920	12	8	130 x 130 x 194	175 / 173	125	1	1	-	3.465,00 *
	DFA CX 2100 ...	2.100	14	9	150 x 150 x 160	137 / 135	125	1	1	-	3.795,00 *
	DFA CX 2600 ...	2.600	16	10	150 x 150 x 182	159 / 157	125	1	1	-	4.255,00 *
	DFA CS 3000 ...	3.020	18	12	165 x 165 x 173	155 / 152	160	1	1	-	4.710,00 *
	DFA CS 3500 ...	3.500	20	13	165 x 165 x 196	175 / 172	160	1	1	-	5.200,00 *
	DFA CS 4000 ...	4.000	24	16	195 x 195 x 157	130 / 127	160	-	2	-	5.515,00 *
	DFA CS 4500 ...	4.500	28	18	195 x 195 x 178	153 / 150	160	-	2	-	6.225,00 *
	DFA CS 5100 ...	5.100	32	21	195 x 195 x 199	172 / 169	160	-	2	-	7.170,00 *
	DFA CR 5600 ...	5.600	36	24	230 x 230 x 188	155 / 153	160	-	2	-	8.665,00 *
	DFA CR 7000 ...	7.000	42	28	230 x 230 x 218	181 / 179	160	-	2	-	10.395,00 *
	DFA N 9000 ...	7.520	44	29	285 x 210 x 234	195 / 192	160	1	-	1	11.815,00
	DFA MM 8500 ...	7.990	46	30	415 x 176 x 186	157 / 154	160	-	-	2	13.230,00
	DFA MM 10000 ...	8.800	54	36	445 x 176 x 186	157 / 154	160	-	2	2	14.335,00
	DFA MM 11000 ...	10.450	62	41	535 x 176 x 186	157 / 154	160	-	3	2	15.595,00
	DFA M 12000 ...	11.880	74	49	440 x 210 x 234	206 / 201	160	-	-	2	16.380,00
	DFA MN 15000 ...	13.360	82	54	465 x 210 x 234	195 / 192	160	-	-	2	19.060,00
	DFA M 18000 ...	17.650	110	73	620 x 210 x 234	206 / 201	160	-	-	3	24.730,00
	DFA MN 21000 ...	19.130	116	77	645 x 210 x 234	195 / 192	160	-	-	3	27.565,00
	DFA M 24000 ...	23.420	140	93	800 x 210 x 234	206 / 201	160	-	-	4	31.345,00
	DFA MN 27000 ...	24.900	150	100	825 x 210 x 234	195 / 192	160	-	-	4	35.995,00
	DFA M 30000 ...	29.220	160	106	980 x 210 x 234	206 / 201	160	-	-	5	39.060,00
	DFA M 36000 ...	35.060	190	126	1.160 x 210 x 234	206 / 201	160	-	-	6	47.095,00
	DFA M 42000 ...	40.730	240	160	1.340 x 210 x 234	206 / 201	160	-	-	7	62.685,00

certificati
IP

* escluso quadro elettrico di comando

BIOLOGICO | TRATTAMENTO SECONDARIO

DEPURATORE FANGHI ATTIVI LAGUNA DFA LA



LEGENDA

- ① Tubo ingresso
- ② Camera ossidazione aerobica
- ③ Corpi di riempimento
- ④ Diffusore aria
- ⑤ Sedimentazione secondaria
- ⑥ Risalita liquami chiarificanti
- ⑦ Compressore-soffiante aria
- ⑧ Tubo uscita
- ⑨ Coperchio rinforzato (con tappi e sfiato)

DOVE SI USA



NORMATIVE

T3



SCHEMA INSTALLAZIONE



RECAPITO FINALE DELLO SCARICO



T3
laguna

FUNZIONE E UTILIZZO















Il Depuratore a fanghi attivi tipo Laguna è un impianto di trattamento secondario che ha la funzione di trattare biologicamente le sostanze organiche presenti su un refluo proveniente da scarichi domestici o assimilabili garantendo al suo interno anche una sezione di sedimentazione secondaria. In esso avviene la digestione aerobica delle sostanze organiche attraverso la flora batterica adesa a corpi di riempimento plastici mantenuti in sospensione di insufflazione di aria a bolle fini fornita da diffusori a microbolle alimentati da compressore a membrana o soffiante a canali. Sempre all'interno della vasca avviene la chiarificazione del refluo di uscita in zona di calma. Si utilizza dopo adeguato trattamento primario per gli scarichi rientranti nella zona della Laguna di Venezia.

NORME E CERTIFICAZIONI

T3

UNI EN 12566-3
D.Lgs. n. 152 del 03/04/2006
PTA Veneto D.C. 107/2009

TABELLA TECNICA - LISTINO

icona	modello	Volume litri	LA	Lu x La x h cm	he / hu cm	Ø tubo in/out mm	tappi Ø cm			€
			A.E. n.				20	40	60	
T3 scarico acque superficiali										
	DFA C 800 LA	840	5	130 x 130 x 97	78 / 76	125	1	1	-	2.145,00 *
	DFA C 1200 LA	1180	8	130 x 130 x 128	108 / 106	125	1	1	-	2.605,00 *
	DFA C 1600 LA	1680	10	130 x 130 x 172	153 / 151	125	1	1	-	2.760,00 *
	DFA C 2000 LA	1920	12	130 x 130 x 194	175 / 173	125	1	1	-	3.465,00 *
	DFA CX 2100 LA	2100	14	150 x 150 x 160	137 / 135	125	1	1	-	3.795,00 *
	DFA CX 2600 LA	2600	16	150 x 150 x 182	159 / 157	125	1	1	-	4.255,00 *
	DFA CS 3000 LA	3020	18	165 x 165 x 173	155 / 152	160	1	1	-	4.710,00 *
	DFA CS 3500 LA	3500	20	165 x 165 x 196	175 / 172	160	1	1	-	5.200,00 *
	DFA CS 4000 LA	4000	24	195 x 195 x 157	130 / 127	160	-	2	-	5.515,00 *
	DFA CS 4500 LA	4500	28	195 x 195 x 178	153 / 150	160	-	2	-	6.225,00 *
	DFA CS 5100 LA	5100	32	195 x 195 x 199	172 / 169	160	-	2	-	7.170,00 *
	DFA CR 5600 LA	5600	36	230 x 230 x 188	155 / 153	160	-	2	-	8.665,00 *
	DFA CR 7000 LA	7000	42	230 x 230 x 218	181 / 179	160	-	2	-	10.395,00 *
	DFA N 9000 LA	7520	44	285 x 210 x 234	195 / 192	160	1	-	1	11.815,00
	DFA MM 10000 LA	8800	54	445 x 176 x 186	157 / 154	160	-	2	2	14.335,00

* escluso quadro elettrico di comando

BIOLOGICO | TRATTAMENTO SECONDARIO

IMPIANTO SECONDARIO SUPER ISS

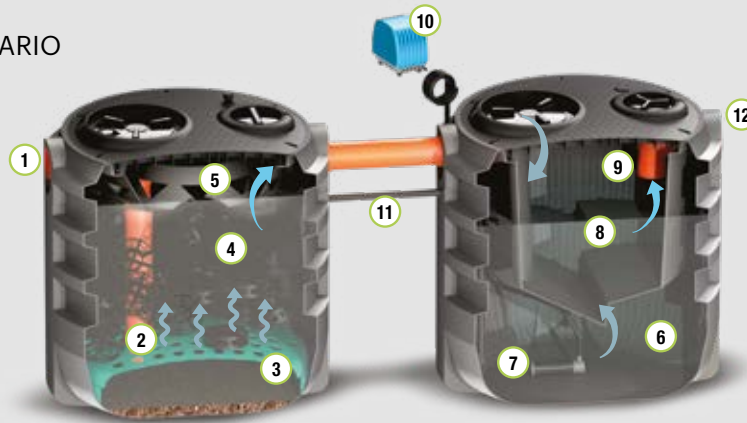

LEGENDA

- ① Tubo ingresso
- ② Tubazione di convolgimento liquami dal basso
- ③ Griglia di supporto corpi di riempimento
- ④ Massa filtrante (corpi di riempimento)
- ⑤ Profilo Thomson raccolta reflui su intera superficie
- ⑥ Camera di ossidazione a fanghi attivi
- ⑦ Diffusore aria
- ⑧ Sedimentazione secondaria
- ⑨ Risalita liquami chiarificati
- ⑩ Compressore - soffiante
- ⑪ Air-lift di ricircolo
- ⑫ Tubo uscita
- ⑬ Coperchio rinforzato (con tappi e sfiato)

DOVE SI USA



NORMATIVE

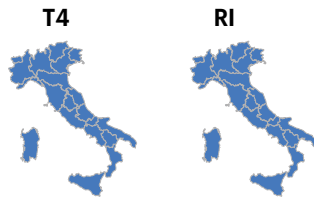

SCHEMA INSTALLAZIONE



RECAPITO FINALE DELLO SCARICO



T4
suolo



RI
riutilizzo

FUNZIONE E UTILIZZO

L'impianto secondario super è composto da due manufatti che prevedono trattamenti tramite filtro percolatore anaerobico e depuratore a fanghi attivi. Il doppio trattamento secondario di cui è composto l'impianto permette di scaricare le acque su suolo o nel caso in cui si aggiunga il ricircolo dei fanghi realizzato con apposito AIR - LIFT, di riutilizzarle a scopo irriguo. Le acque adeguatamente pretrattate vengono immesse nella prima vasca nella quale avviene la depurazione anaerobica del refluo mediante la biomassa adesa ai corpi di riempimento. Nella seconda sezione avviene la digestione aerobica delle sostanze organiche tramite la flora batterica sospesa per effetto di insufflazione di aria fornita da diffusori a micro-bolle alimentati da compressore a membrana. Quest'ultima vasca è dotata di zona di chiarificazione finale nella quale vengono separati i fanghi sospesi prima dell'uscita dall'impianto.

NORME E CERTIFICAZIONI

T4/RI

UNI EN 12566-3
D.Lgs. n. 152 del 03/04/2006

Completare il codice del modello inserendo **T4 RI** (in sostituzione di ...)

TABELLA TECNICA - LISTINO

icona	modello	Volume litri	T4 / RI	Lu x La x h cm	he / hu cm	Ø tubo in/out mm	tappi Ø cm		composizione dell'impianto				T4	RI
			A.E. n.				20	40	manufatto mod.	Volume litri	manufatto mod.	Volume litri	€	
	ISS C 1680 T4/RI	1.680	6	310 x 130 x 97	78 / 76	125	2	2	FPN C 800	840	DFA C 800	840	3.270,00 *	3.870,00 *
	ISS C 2020 T4/RI	2.020	8	310 x 130 x 128	108 / 106	125	2	2	FPN C 800	840	DFA C 1200	1.180	3.600,00 *	4.200,00 *
	ISS C 2360 T4/RI	2.360	9	310 x 130 x 128	108 / 106	125	2	2	FPN C 1200	1180	DFA C 1200	1.180	3.885,00 *	4.485,00 *
	ISS C 2860 T4/RI	2.860	11	310 x 130 x 172	153 / 151	125	2	2	FPN C 1200	1180	DFA C 1600	1.680	4.110,00 *	4.710,00 *
	ISS C 3360 T4/RI	3.360	13	310 x 130 x 172	153 / 151	125	2	2	FPN C 1600	1680	DFA C 1600	1.680	4.980,00 *	5.730,00 *
	ISS C 3600 T4/RI	3.600	14	310 x 130 x 194	175 / 173	125	2	2	FPN C 1600	1680	DFA C 2000	1.920	5.550,00 *	6.300,00 *
	ISS C 3840 T4/RI	3.840	15	310 x 130 x 194	175 / 173	125	2	2	FPN C 2000	1920	DFA C 2000	1.920	6.585,00 *	7.335,00 *
	ISS CX 4020 T4/RI	4.020	16	330 x 150 x 194	175 / 173	125	2	2	FPN C 2000	1920	DFA CX 2100	2.100	6.765,00 *	7.515,00 *
	ISS CX 4700 T4/RI	4.700	18	350 x 150 x 182	159 / 157	125	2	2	FPN CX 2100	2100	DFA CX 2600	2.600	7.140,00 *	7.890,00 *
	ISS CX 5200 T4/RI	5.200	20	350 x 150 x 182	159 / 157	125	2	2	FPN CX 2600	2600	DFA CX 2600	2.600	7.485,00 *	8.235,00 *
	ISS CS 5620 T4/RI	5.620	22	365 x 165 x 182	159 / 157	160	2	2	FPN CX 2600	2600	DFA CS 3000	3.020	8.325,00 *	9.075,00 *
	ISS CS 6040 T4/RI	6.040	24	380 x 165 x 173	155 / 152	160	2	2	FPN CS 3000	3020	DFA CS 3000	3.020	8.625,00 *	9.390,00 *
	ISS CS 6520 T4/RI	6.520	26	380 x 165 x 198	175 / 172	160	2	2	FPN CS 3000	3020	DFA CS 3500	3.500	8.865,00 *	9.615,00 *
	ISS CS 7000 T4/RI	7.000	28	380 x 165 x 198	175 / 172	160	2	2	FPN CS 3500	3500	DFA CS 3500	3.500	9.180,00 *	10.080,00 *
	ISS CS 7500 T4/RI	7.500	30	410 x 195 x 196	175 / 172	160	1	3	FPN CS 3500	3500	DFA CS 4000	4.000	9.450,00 *	10.350,00 *
	ISS CS 8000 T4/RI	8.000	32	440 x 195 x 157	130 / 127	160		4	FPN CS 4000	4000	DFA CS 4000	4.000	9.765,00 *	10.665,00 *
	ISS CS 8500 T4/RI	8.500	34	440 x 195 x 178	153 / 150	160	-	4	FPN CS 4000	4000	DFA CS 4500	4.500	10.875,00 *	11.775,00 *
	ISS CS 9000 T4/RI	9.000	36	440 x 195 x 178	153 / 150	160	-	4	FPN CS 4500	4500	DFA CS 4500	4.500	11.700,00 *	12.600,00 *
	ISS CS 9600 T4/RI	9.600	38	440 x 195 x 199	172 / 169	160	-	4	FPN CS 4500	4500	DFA CS 5100	5.100	12.840,00 *	13.740,00 *
	ISS CS 10200 T4/RI	10.200	40	440 x 195 x 199	172 / 169	160	-	4	FPN CS 5100	5100	DFA CS 5100	5.100	13.485,00 *	14.985,00 *
	ISS CR 10700 T4/RI	10.700	42	475 x 230 x 199	172 / 169	160	-	4	FPN CS 5100	5100	DFA CR 5600	5.600	14.640,00 *	16.140,00 *
	ISS CR 11200 T4/RI	11.200	44	510 x 230 x 188	157 / 154	160	-	4	FPN CR 5600	5600	DFA CR 5600	5.600	15.315,00 *	16.815,00 *
	ISS CR 12600 T4/RI	12.600	50	510 x 230 x 218	181 / 179	160	-	4	FPN CR 5600	5600	DFA CR 7000	7.000	16.410,00 *	17.910,00 *
	ISS CR 14000 T4/RI	14.000	56	510 x 230 x 218	181 / 179	160	-	4	FPN CR 7000	7000	DFA CR 7000	7.000	18.150,00 *	19.650,00 *

T4/RI scarico su suolo / riutilizzo

* escluso quadro elettrico di comando

BIOLOGICO | IMPIANTI COMPLETI

FILTRO PERCOLATORE ANAEROBICO CON SEDIMENTAZIONE FSN

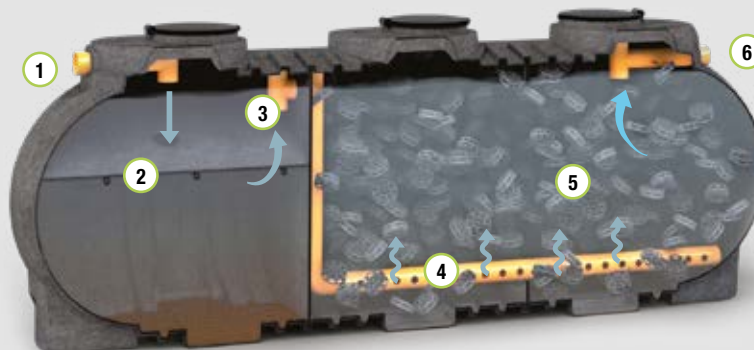

LEGENDA

- 1 Tubo ingresso
- 2 Sedimentazione primaria
- 3 Alimentazione filtro percolatore
- 4 Tubo forato distribuzione uniforme refluo sulla massa filtrante
- 5 Massa filtrante (corpi di riempimento)
- 6 Tubo uscita

DOVE SI USA



NORMATIVE

T3



MA



NR



SCHEMA INSTALLAZIONE

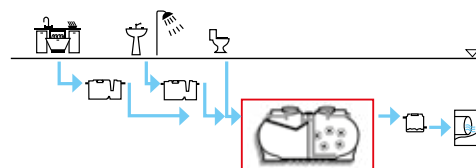

RECAPITO FINALE DELLO SCARICO



T3
acque
superficiali

FUNZIONE E UTILIZZO

Il filtro percolatore anaerobico con sedimentazione è una vasca che ha la funzione di trattare in maniera completa il refluo; nel manufatto sono presenti due comparti: il primo ha la funzione di sedimentazione primaria, mentre il secondo di trattamento biologico delle sostanze organiche nel quale sono presenti elementi plastici ad alta superficie specifica, che hanno la funzione di favorire l'attecchimento delle biomasse adese deputate alla depurazione in assenza di ossigeno. Viene installato a valle di impianti di pretrattamento delle acque bionde e grigie (degrassatori).

NORME E CERTIFICAZIONI

T3

UNI EN 12566-3
D.Lgs. n. 152/2006

MA1

UNI EN 12566-1/3
D.Lgs. n. 152/2006
D.G.R. 145/2010 (Marche)
spurgo annuale

MA2

UNI EN 12566-1/3
D.Lgs. n. 152/2006
D.G.R. 145/2010 (Marche)
spurgo semestrale

NR

Vedi pag. 44

UNI EN 12566-1/3
D.Lgs. n. 152/2006
D.G.R. 1053/2006 (Emilia Romagna)
D.G.R. 68/2015 (Molise)
D.P.G.R. 074/2018 (Friuli Venezia Giulia)

Completare il codice del modello inserendo **T3 NR MA1 MA2** (in sostituzione di ...)

TABELLA TECNICA - LISTINO

icona	modello	Volume litri	T3	MA2	MA1	NR	Lu x La x h cm	he / hu cm	Ø tubo in/out mm	tappi Ø cm	€
			A.E. n.	A.E. n.	A.E. n.	A.E. n.				60 n.	
T3 scarico acque superficiali											
	FSN MM 7500 ...	6.740	23	20	16	vedi listino pagina 44	355 x 176 x 186	157 / 154	160	2	8.455,00
	FSN MM 8500 ...	7.990	27	23	19		415 x 176 x 186	157 / 154	160	2	9.850,00
	FSN M 12000 ...	11.880	40	35	29		440 x 210 x 234	206 / 201	160	2	12.915,00
	FSN MN 15000 ...	13.360	46	39	33		465 x 210 x 234	195 / 192	160	2	15.595,00
	FSN M 18000 ...	17.650	60	52	44		620 x 210 x 234	206 / 201	160	3	20.320,00
	FSN MN 21000 ...	19.130	65	57	47		645 x 210 x 234	195 / 192	160	3	22.110,00
	FSN M 24000 ...	23.420	80	69	58		800 x 210 x 234	206 / 201	160	4	27.950,00
	FSN MN 27000 ...	24.900	85	74	62		825 x 210 x 234	195 / 192	160	4	29.140,00
	FSN M 30000 ...	29.220	100	87	73		980 x 210 x 234	206 / 201	160	5	32.920,00
	FSN MN 33000 ...	30.670	105	91	76		1.005 x 210 x 234	195 / 192	160	5	35.850,00
	FSN M 36000 ...	35.060	120	104	87	1.160 x 210 x 234	206 / 201	160	6	40.210,00	
	FSN M 42000 ...	40.730	140	121	101	1.340 x 210 x 234	206 / 201	160	7	48.150,00	

BIOLOGICO | IMPIANTI COMPLETI

FILTRO PERCOLATORE AEROBICO CON SEDIM. E POMPA FSALP

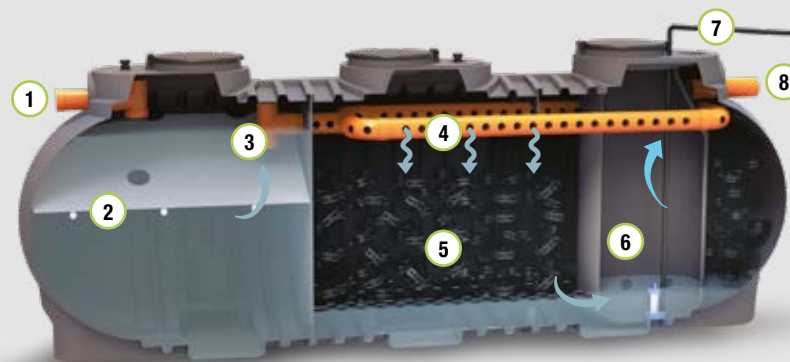

LEGENDA

- 1 Tubo ingresso
- 2 Sedimentazione primaria
- 3 Alimentazione filtro percolatore
- 4 Tubo forato distribuzione uniforme liquame su massa filtrante
- 5 Massa filtrante (corpi di riempimento)
- 6 Tubo forato di alloggiamento pompa
- 7 Uscita liquame da pompa
- 8 Troppo pieno di emergenza

DOVE SI USA



NORMATIVE

T3



NR



SCHEMA INSTALLAZIONE

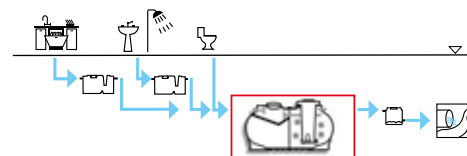

RECAPITO FINALE DELLO SCARICO



T3
acque
superficiali

FUNZIONE E UTILIZZO

Il filtro percolatore aerobico con sedimentazione e pompa è una vasca che ha la funzione di trattare in maniera completa il refluo; nel manufatto sono presenti due comparti: il primo di sedimentazione primaria, il secondo di trattamento biologico mediante flora batterica aerobica supportata da elementi in polipropilene con elevata superficie specifica. L'uscita alta del refluo è garantita da apposita elettropompa sommersibile. Viene installato a valle di impianti di pretrattamento delle acque bionde e grigie (degrassatori).

NORME E CERTIFICAZIONI

T3

UNI EN 12566-3
D.Lgs. n. 152/2006











NR

Vedi pag. 45

UNI EN 12566-1/3
D.Lgs. 152/2006
D.G.R. 1053/2006 (Emilia Romagna)
D.G.R. 68/2015 (Molise)
D.P.G.R. 074/2018 (Friuli Venezia Giulia)

Completare il codice del modello inserendo **T3 NR** (in sostituzione di ...)

TABELLA TECNICA - LISTINO

icona	modello	Volume litri	T3	NR	Lu x La x h cm	he / hu cm	Ø tubo in/out mm	tappi Ø cm	€
			A.E. n.	A.E. n.				60 n.	
T3 scarico acque superficiali									
	FSALP MM 8500 ...	7.990	27	vedi listino pagina 45	415 x 176 x 186	157 / 154	160	2	14.175,00
	FSALP M 12000 ...	11.880	40		440 x 210 x 234	206 / 201	160	2	16.665,00
	FSALP MN 15000 ...	13.360	46		465 x 210 x 234	195 / 192	160	2	20.160,00
	FSALP M 18000 ...	17.650	60		620 x 210 x 234	206 / 201	160	3	24.495,00
	FSALP MN 21000 ...	19.130	65		645 x 210 x 234	195 / 192	160	3	28.350,00
	FSALP M 24000 ...	23.420	80		800 x 210 x 234	206 / 201	160	4	32.760,00
	FSALP MN 27000 ...	24.900	85		825 x 210 x 234	195 / 192	160	4	35.440,00
	FSALP M 30000 ...	29.220	100		980 x 210 x 234	206 / 201	160	5	38.905,00
	FSALP MN 33000 ...	30.670	105		1.005 x 210 x 234	195 / 192	160	5	42.370,00
	FSALP M 36000 ...	35.060	120		1.160 x 210 x 234	206 / 201	160	6	46.780,00
	FSALP M 42000 ...	40.730	140	1.340 x 210 x 234	206 / 201	160	7	54.970,00	

BIOLOGICO | IMPIANTI COMPLETI

FILTRO PERCOLATORE AEROBICO U.A. CON SEDIMENTAZIONE FSAH

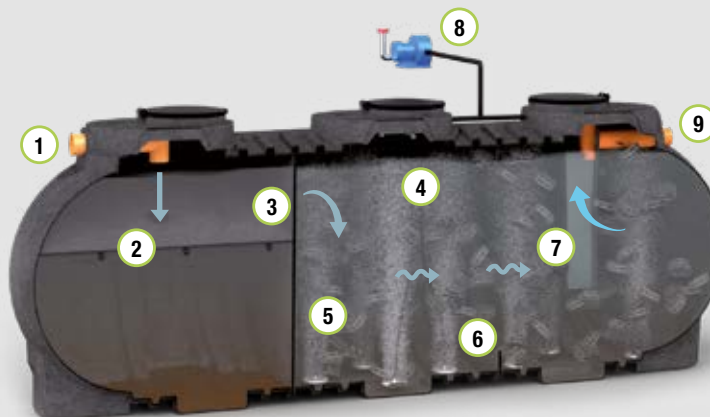

LEGENDA

- ① Tubo ingresso
- ② Sedimentazione primaria
- ③ Alimentazione filtro percolatore
- ④ Distribuzione uniforme liquame
- ⑤ Massa filtrante (corpi di riempimento)
- ⑥ Diffusore aria
- ⑦ Cono forato di calma
- ⑧ Soffiante aria
- ⑨ Tubo uscita

DOVE SI USA



NORMATIVE



SCHEMA INSTALLAZIONE

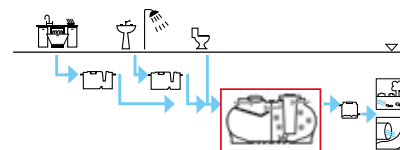

RECAPITO FINALE DELLO SCARICO

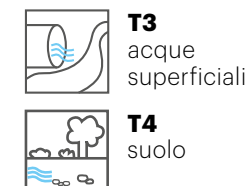

FUNZIONE E UTILIZZO

Il filtro percolatore aerobico uscita alta con sedimentazione è una vasca che ha la funzione di trattare in maniera completa il refluo; nel manufatto sono presenti da due comparti: il primo di sedimentazione primaria, il secondo di trattamento biologico tramite digestione aerobica delle sostanze organiche mediante le biomasse adese ad elementi in polipropilene con elevata superficie specifica e movimentati da insufflazione di aria. Viene installato a valle di impianti di pretrattamento delle acque bianche e grigie (degrassatori).

NORME E CERTIFICAZIONI

T3

UNI EN 12566-1/3
D.Lgs. n. 152/2006

T4

UNI EN 12566-1/3
D.Lgs. n. 152/2006

NR

Vedi pag. 45

UNI EN 12566-1/3
D.Lgs. 152/2006
D.G.R. 1053/2006 (Emilia Romagna)
D.G.R. 68/2015 (Molise)
D.P.G.R. 074/2018 (Friuli Venezia Giulia)

Completare il codice del modello inserendo **T3 T4 NR** (in sostituzione di ...)

TABELLA TECNICA - LISTINO

icona	modello	Volume litri	T3	T4	NR	Lu x La x h cm	he / hu cm	Ø tubo in/out mm	tappi Ø cm		€
			A.E. n.	A.E. n.	A.E. n.				40	60	
T4 scarico su suolo			T3 scarico acque superficiali								
	FSAH MM 7500 ...	6.740	24	18	vedi listino pagina 45	355 x 176 x 186	157 / 154	160	-	2	13.500,00
	FSAH MM 8500 ...	7.990	28	21		415 x 176 x 186	157 / 154	160	-	2	14.900,00
	FSAH MM 10000 ...	8.800	30	23		445 x 176 x 186	157 / 154	160	2	2	16.400,00
	FSAH MM 11000 ...	10.450	36	28		535 x 176 x 186	157 / 154	160	3	2	17.995,00
	FSAH M 12000 ...	11.880	40	32		440 x 210 x 234	206 / 201	160	-	2	18.575,00
	FSAH MN 15000 ...	13.360	46	36		465 x 210 x 234	195 / 192	160	-	2	20.440,00
	FSAH M 18000 ...	17.650	60	47		620 x 210 x 234	206 / 201	160	-	3	28.440,00
	FSAH MN 21000 ...	19.130	65	51		645 x 210 x 234	195 / 192	160	-	3	30.190,00
	FSAH M 24000 ...	23.420	80	63		800 x 210 x 234	206 / 201	160	-	4	34.550,00
	FSAH MN 27000 ...	24.900	85	67		825 x 210 x 234	195 / 192	160	-	4	38.600,00
	FSAH M 30000 ...	29.220	100	78		980 x 210 x 234	206 / 201	160	-	5	41.720,00
	FSAH M 36000 ...	35.060	120	94		1.160 x 210 x 234	206 / 201	160	-	6	49.890,00
	FSAH M 42000 ...	40.730	140	110		1.340 x 210 x 234	206 / 201	160	-	7	56.460,00

BIOLOGICO | IMPIANTI COMPLETI
**FILTRO PERCOLATORE ANAEROBICO
 CON SEDIMENTAZIONE**
FSN NR

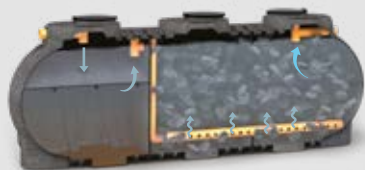

BIOLOGICO | IMPIANTI COMPLETI
**FILTRO PERCOLATORE AEROBICO
 CON SEDIMENTAZIONE E POMPA**
FSALP NR

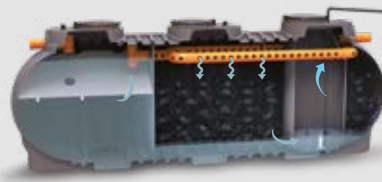

BIOLOGICO | IMPIANTI COMPLETI
**FILTRO PERCOLATORE AEROBICO
 U.A. CON SEDIMENTAZIONE**
FSAH NR



NORME E CERTIFICAZIONI

UNI EN 12566-3
 D.Lgs. n.152 parte 3
 D.G.R. Molise n. 68/2015
 D.P.G.R. F. V. Giulia n. 074
 D.G.R. E. Romagna n. 1053

RECAPITO FINALE DELLO SCARICO



T3
 acque
 superficiali

DOVE SI USA



ACCESSORI



TABELLA TECNICA - LISTINO FSN NR

icona	modello	NR	Lu x La x h cm	he / hu cm	Ø tubo in/out mm	tappi Ø cm	€
		A.E. n.				60 n.	
NR scarico acque superficiali							
	FSN 006 NR	6	355 x 176 x 186	157 / 154	160	2	8.455,00
	FSN 008 NR	8	415 x 176 x 186	157 / 154	160	2	9.850,00
	FSN 012 NR	12	440 x 210 x 234	206 / 201	160	2	12.915,00
	FSN 014 NR	14	465 x 210 x 234	195 / 192	160	2	15.595,00
	FSN 018 NR	18	620 x 210 x 234	206 / 201	160	3	20.320,00
	FSN 020 NR	20	645 x 210 x 234	195 / 192	160	3	22.110,00
	FSN 024 NR	24	800 x 210 x 234	206 / 201	160	4	27.950,00
	FSN 026 NR	26	825 x 210 x 234	195 / 192	160	4	29.140,00
	FSN 032 NR	32	980 x 210 x 234	206 / 201	160	5	32.920,00
	FSN 038 NR	38	1.160 x 210 x 234	206 / 201	160	6	40.210,00
	FSN 044 NR	44	1.340 x 210 x 234	206 / 201	160	7	48.150,00

TABELLA TECNICA - LISTINO **FSALP NR**



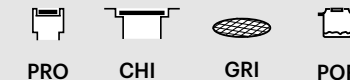

















icona	modello	NR	Lu x La x h cm	he / hu cm	Ø tubo in/out mm	tappi Ø cm	€
		A.E. n.				60 n.	
NR scarico acque superficiali							
	FSALP 008 NR	8	415 x 176 x 186	157 / 154	160	2	14.175,00
	FSALP 012 NR	12	440 x 210 x 234	206 / 201	160	2	16.665,00
	FSALP 014 NR	14	465 x 210 x 234	195 / 192	160	2	20.160,00
	FSALP 018 NR	18	620 x 210 x 234	206 / 201	160	3	24.495,00
	FSALP 020 NR	20	645 x 210 x 234	195 / 192	160	3	28.350,00
	FSALP 024 NR	24	800 x 210 x 234	206 / 201	160	4	32.760,00
	FSALP 026 NR	26	825 x 210 x 234	195 / 192	160	4	35.440,00
	FSALP 032 NR	32	980 x 210 x 234	206 / 201	160	5	38.905,00
	FSALP 038 NR	38	1.160 x 210 x 234	206 / 201	160	6	46.780,00
	FSALP 044 NR	44	1.340 x 210 x 234	206 / 201	160	7	54.970,00

TABELLA TECNICA - LISTINO **FSAH NR**

icona	modello	NR	Lu x La x h cm	he / hu cm	Ø tubo in/out mm	tappi Ø cm	€
		A.E. n.				60 n.	
NR scarico acque superficiali							
	FSAH 006 NR	6	355 x 176 x 186	157 / 154	160	2	13.500,00
	FSAH 008 NR	8	415 x 176 x 186	157 / 154	160	2	14.900,00
	FSAH 012 NR	12	440 x 210 x 234	206 / 201	160	2	18.575,00
	FSAH 014 NR	14	465 x 210 x 234	195 / 192	160	2	20.440,00
	FSAH 018 NR	18	620 x 210 x 234	206 / 201	160	3	28.440,00
	FSAH 020 NR	20	645 x 210 x 234	195 / 192	160	3	30.190,00
	FSAH 024 NR	24	800 x 210 x 234	206 / 201	160	4	34.550,00
	FSAH 026 NR	26	825 x 210 x 234	195 / 192	160	4	38.600,00
	FSAH 032 NR	32	980 x 210 x 234	206 / 201	160	5	41.720,00
	FSAH 038 NR	38	1.160 x 210 x 234	206 / 201	160	6	49.890,00
	FSAH 044 NR	44	1.340 x 210 x 234	206 / 201	160	7	56.460,00

BIOLOGICO | IMPIANTI COMPLETI

DEPURATORE AD OSSIDAZIONE TOTALE IOT

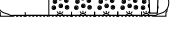
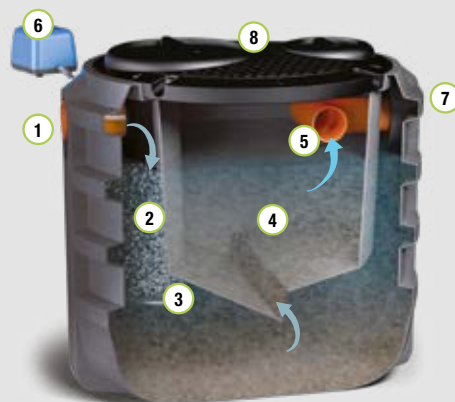

LEGENDA

- ① Tubo ingresso
- ② Camera di ossidazione a fanghi attivi
- ③ Diffusore aria
- ④ Sedimentazione secondaria
- ⑤ Risalita liquami chiarificati
- ⑥ Compressore-soffiante
- ⑦ Tubo uscita
- ⑧ Coperchio rinforzato (con tappi e sfiato)

DOVE SI USA



NORMATIVE



SCHEMA INSTALLAZIONE

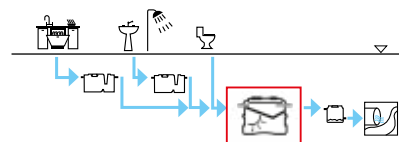

RECAPITO FINALE DELLO SCARICO



T3
acque
superficiali

FUNZIONE E UTILIZZO

Il depuratore ad ossidazione totale è un manufatto che ha la funzione di trattare in maniera completa il refluo tramite rimozione biologica delle sostanze organiche e di garantire una sedimentazione secondaria. In esso avviene la digestione aerobica delle sostanze organiche tramite flora aerobica sospesa attraverso insufflazione di aria e successiva chiarificazione in zona di calma. Il depuratore ad ossidazione totale, si utilizza per il trattamento diretto (ad alto carico in ingresso) dei reflui provenienti da civile abitazione o reflui assimilabili.

NORME E CERTIFICAZIONI

T3

UNI EN 12566-3
D.Lgs. n. 152/2006

TABELLA TECNICA - LISTINO

icona	modello	Volume litri	T3	Lu x La x h cm	he / hu cm	Ø tubo in/out mm	tappi Ø cm			€
			A.E. n.				20	40	60	
							n.			
T3 scarico acque superficiali										
	IOT C 800 T3	840	2	130 x 130 x 97	78 / 76	125	1	1	-	2.145,00 *
	IOT C 1200 T3	1.180	3	130 x 130 x 128	108 / 106	125	1	1	-	2.605,00 *
	IOT C 1600 T3	1.680	4	130 x 130 x 172	153 / 151	125	1	1	-	2.760,00 *
	IOT C 2000 T3	1.920	5	130 x 130 x 194	175 / 173	125	1	1	-	3.465,00 *
	IOT CX 2100 T3	2.100	6	150 x 150 x 160	137 / 135	125	1	1	-	3.795,00 *
	IOT CX 2600 T3	2.600	7	150 x 150 x 182	159 / 157	125	1	1	-	4.255,00 *
	IOT CS 3000 T3	3.020	8	165 x 165 x 173	155 / 152	160	1	1	-	4.710,00 *
	IOT CS 3500 T3	3.500	9	165 x 165 x 196	175 / 172	160	1	1	-	5.250,00 *
	IOT CS 4000 T3	4.000	10	195 x 195 x 157	130 / 127	160	-	2	-	5.515,00 *
	IOT CS 4500 T3	4.500	12	195 x 195 x 178	153 / 150	160	-	2	-	6.225,00 *
	IOT CS 5100 T3	5.100	13	195 x 195 x 199	172 / 169	160	-	2	-	7.170,00 *
	IOT CR 5600 T3	5.600	14	230 x 230 x 188	155 / 153	160	-	2	-	8.665,00 *
	IOT CR 7000 T3	7.000	18	230 x 230 x 218	181 / 179	160	-	2	-	10.395,00 *
	IOT MM 8500 T3	7.990	22	415 x 176 x 186	157 / 154	160	-	-	2	13.390,00 *
	IOT MM 10000 T3	8.800	25	445 x 176 x 186	157 / 154	160	-	2	2	14.335,00 *

* escluso quadro elettrico di comando

IMPIANTO OSSIDAZIONE BIOLOGICA IOB

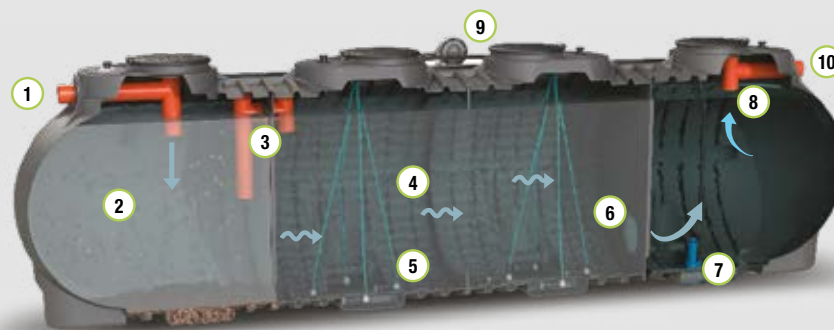

LEGENDA

- ① Tubo ingresso
- ② Sedimentazione primaria
- ③ Alimentazione sezione fanghi attivi
- ④ Camera ossidazione a fanghi attivi
- ⑤ Diffusori aria
- ⑥ Alimentazione sedim. secondaria
- ⑦ Ricircolo fanghi con pompa
- ⑧ Risalita liquame chiarificato
- ⑨ Compressore-soffiante
- ⑩ Tubo uscita

DOVE SI USA



NORMATIVE



SCHEMA INSTALLAZIONE

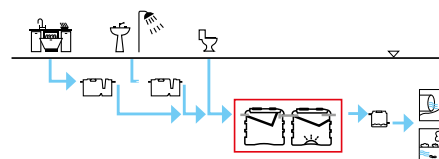

RECAPITO FINALE DELLO SCARICO



FUNZIONE E UTILIZZO

L'impianto di ossidazione biologica ha la funzione di trattare in maniera completa il refluo. È composto da tre comparti: il primo ha la funzione di sedimentazione primaria, il secondo di trattamento biologico delle sostanze organiche tramite fanghi attivi sospesi da insufflazione di aria, mentre il terzo ha la funzione di sedimentatore secondario e chiarificazione del refluo. Nel terzo comparto è generalmente presente un sistema per il ricircolo dei fanghi in testa all'impianto. Le acque bionde e grigie, prima di essere immesse nell'impianto vanno pretrattate su apposito degrassatore.

NORME E CERTIFICAZIONI

T3

UNI EN 12566-3
D.Lgs. n. 152/2006

T4

UNI EN 12566-3
D.Lgs. n. 152/2006

TABELLA TECNICA - LISTINO

icona	modello	Volume litri	T3	Lu x La x h cm	he / hu cm	Ø tubo in/out mm	tappi Ø cm			€
			A.E. n.				20	40	60	
manufatti composti										
T3 scarico acque superficiali										
	IOB C 800 T3	1.680	5	310 x 130 x 97	78 / 76	125	2	2	-	3.000,00 *
	IOB C 1200 T3	2.360	8	310 x 130 x 128	108 / 106	125	2	2	-	3.690,00 *
	IOB C 1600 T3	3.360	10	310 x 130 x 172	153 / 151	125	2	2	-	4.230,00 *
	IOB C 2000 T3	3.840	12	310 x 130 x 194	175 / 173	125	2	2	-	5.110,00 *
	IOB CX 2100 T3	4.200	14	350 x 150 x 160	137 / 135	125	2	2	-	6.070,00 *
	IOB CX 2600 T3	5.200	16	350 x 150 x 182	159 / 157	125	2	2	-	6.460,00 *
	IOB CS 3000 T3	6.040	18	380 x 165 x 175	158 / 155	160	2	2	-	7.470,00 *
	IOB CS 3500 T3	7.000	20	380 x 165 x 197	180 / 177	160	2	2	-	8.115,00 *
	IOB CS 4000 T3	8.000	24	440 x 195 x 160	134 / 131	160	-	4	-	8.790,00 *
	IOB CS 4500 T3	9.000	28	440 x 195 x 182	156 / 153	160	-	4	-	9.990,00 *
	IOB CS 5100 T3	10.200	32	440 x 195 x 204	178 / 175	160	-	4	-	11.320,00 *
	IOB CR 5600 T3	11.200	36	510 x 230 x 188	157 / 154	160	-	4	-	13.785,00 *
	IOB CR 7000 T3	14.000	45	510 x 230 x 218	190 / 188	160	-	4	-	16.065,00 *
	IOB MM 10000 T3	15.800	54	725 x 230 x 218	190 / 188	160	-	2	2	20.475,00
manufatti modulari										
T3 scarico acque superficiali										
	IOB M 12000 T3	11.880	40	440 x 210 x 234	206 / 201	160	-	-	2	17.550,00
	IOB M 18000 T3	17.650	60	620 x 210 x 234	206 / 201	160	-	-	3	27.750,00
	IOB M 24000 T3	23.420	80	800 x 210 x 234	206 / 201	160	-	-	4	33.750,00
	IOB MN 27000 T3	24.900	85	825 x 210 x 234	195 / 192	160	-	-	4	37.200,00
	IOB M 30000 T3	29.220	100	980 x 210 x 234	206 / 201	160	-	-	5	41.250,00
	IOB M 36000 T3	35.060	120	1.160 x 210 x 234	206 / 201	160	-	-	6	45.750,00
	IOB M 42000 T3	40.730	140	1.340 x 210 x 234	206 / 201	160	-	-	7	63.000,00

* escluso quadro elettrico di comando

IMPIANTO OSSIDAZIONE BIOLOGICA IOB

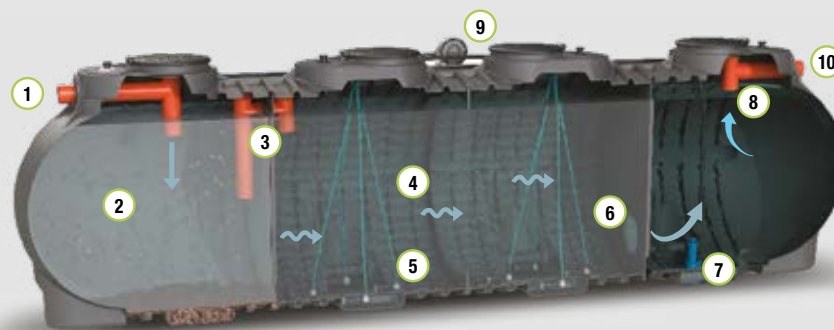

LEGENDA

- ① Tubo ingresso
- ② Sedimentazione primaria
- ③ Alimentazione sezione fanghi attivi
- ④ Camera ossidazione a fanghi attivi
- ⑤ Diffusori aria
- ⑥ Alimentazione sedim. secondaria
- ⑦ Ricircolo fanghi con pompa
- ⑧ Risalita liquame chiarificato
- ⑨ Compressore-soffiante
- ⑩ Tubo uscita

DOVE SI USA



NORMATIVE

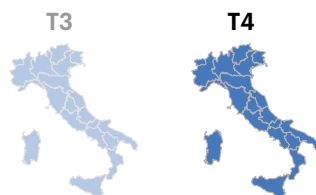

SCHEMA INSTALLAZIONE

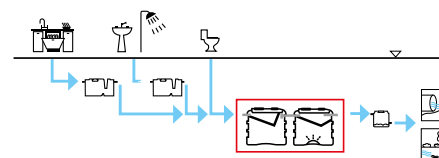

RECAPITO FINALE DELLO SCARICO



FUNZIONE E UTILIZZO

L'impianto di ossidazione biologica ha la funzione di trattare in maniera completa il refluo. È composto da tre comparti: il primo ha la funzione di sedimentazione primaria, il secondo di trattamento biologico delle sostanze organiche tramite fanghi attivi sospesi da insufflazione di aria, mentre il terzo ha la funzione di sedimentatore secondario e chiarificazione del refluo. Nel terzo comparto è generalmente presente un sistema per il ricircolo dei fanghi in testa all'impianto. Le acque bionde e grigie, prima di essere immesse nell'impianto vanno pretrattate su apposito degrassatore.

NORME E CERTIFICAZIONI

T3

UNI EN 12566-3
D.Lgs. n. 152/2006

T4

UNI EN 12566-3
D.Lgs. n. 152/2006

TABELLA TECNICA - LISTINO

icona	modello	Volume litri	T4		Lu x La x h cm	he / hu cm	Ø tubo in/out mm	tappi Ø cm			€
			A.E. n.					20	40	60	
manufatti composti											
T4 scarico su suolo											
	IOB C 800 T4	1.680	3		310 x 130 x 97	78 / 76	125	2	2	-	3.555,00 *
	IOB C 1200 T4	2.360	5		310 x 130 x 128	108 / 106	125	2	2	-	4.010,00 *
	IOB C 1600 T4	3.360	6		310 x 130 x 172	153 / 151	125	2	2	-	4.785,00 *
	IOB C 2000 T4	3.840	8		310 x 130 x 194	175 / 173	125	2	2	-	5.665,00 *
	IOB CX 2100 T4	4.200	9		350 x 150 x 160	137 / 135	125	2	2	-	6.625,00 *
	IOB CX 2600 T4	5.200	10		350 x 150 x 182	159 / 157	125	2	2	-	7.015,00 *
	IOB CS 3000 T4	6.040	12		380 x 165 x 175	158 / 155	160	2	2	-	8.025,00 *
	IOB CS 3500 T4	7.000	13		380 x 165 x 197	180 / 177	160	2	2	-	8.670,00 *
	IOB CS 4000 T4	8.000	16		440 x 195 x 160	134 / 131	160	1	3	-	9.345,00 *
	IOB CS 4500 T4	9.000	18		440 x 195 x 182	156 / 153	160	1	3	-	10.545,00 *
	IOB CS 5100 T4	10.200	21		440 x 195 x 204	178 / 175	160	1	3	-	11.875,00 *
	IOB CR 5600 T4	11.200	24		510 x 230 x 188	157 / 154	160	1	3	-	14.340,00 *
	IOB CR 7000 T4	14.000	30		510 x 230 x 218	190 / 188	160	-	4	-	16.620,00 *
	IOB MM 10000 T4	15.800	40		725 x 230 x 218	190 / 188	160	-	2	2	20.475,00
manufatti modulari											
T4 scarico su suolo											
	IOB M 12000 T4	11.880	34		440 x 210 x 234	206 / 201	160	-	-	2	17.550,00
	IOB M 18000 T4	17.650	48		620 x 210 x 234	206 / 201	160	-	-	3	27.750,00
	IOB M 24000 T4	23.420	64		800 x 210 x 234	206 / 201	160	-	-	4	33.750,00
	IOB MN 27000 T4	24.900	70		825 x 210 x 234	195 / 192	160	-	-	4	37.200,00
	IOB M 30000 T4	29.220	80		980 x 210 x 234	206 / 201	160	-	-	5	41.250,00
	IOB M 36000 T4	35.060	95		1.160 x 210 x 234	206 / 201	160	-	-	6	45.750,00
	IOB M 42000 T4	40.730	110		1.340 x 210 x 234	206 / 201	160	-	-	7	63.000,00

* escluso quadro elettrico di comando

BIOLOGICO | IMPIANTI COMPLETI

IMPIANTO FANGHI ATTIVI A PORTATA COSTANTE IFA PC

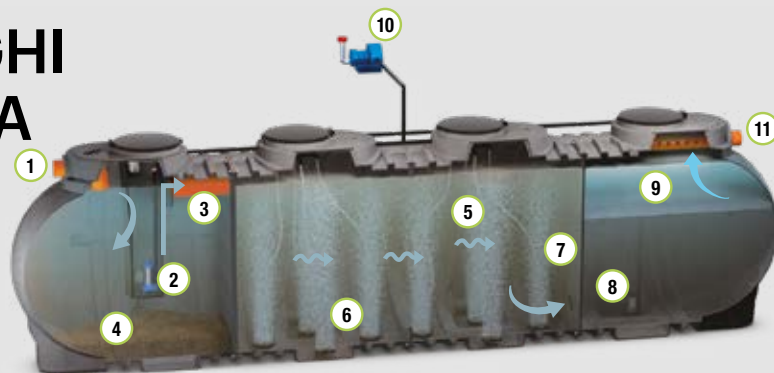

LEGENDA

- ① Tubo ingresso
- ② Vasca di equalizzazione con pompa e regolazione manuale della portata
- ③ Alimentazione sezione fanghi attivi troppo pieno di emergenza
- ④ Sezione di equalizzazione
- ⑤ Camera ossidazione aerobica
- ⑥ Diffusori aria
- ⑦ Alimentazione sedim. secondaria
- ⑧ Ricircolo fanghi con pompa
- ⑨ Risalita liquame chiarificato
- ⑩ Soffiante aria
- ⑪ Tubo uscita

DOVE SI USA



NORMATIVE

T3



T4



SCHEMA INSTALLAZIONE

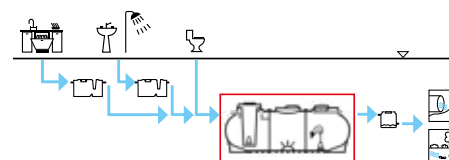

RECAPITO FINALE DELLO SCARICO



T3
acque
superficiali



T4
suolo

FUNZIONE E UTILIZZO

L'impianto a fanghi attivi a portata costante ha la funzione di trattare in maniera completa il refluo e viene utilizzato generalmente sulle utenze che hanno scarichi puntuali durante l'arco della giornata. E' composto da tre comparti: il primo ha la funzione di sedimentazione primaria ed equalizzazione della portata che permette di alimentare la sezione secondaria con portata costante evitando i picchi di carico idraulico, il secondo di trattamento biologico delle sostanze organiche tramite fanghi attivi sospesi da insufflazione di aria, mentre il terzo ha la funzione di sedimentatore secondario e chiarificazione del refluo. Nel terzo comparto è generalmente presente un sistema per il ricircolo dei fanghi in testa all'impianto. Le acque bionde e grigie, prima di essere immesse nell'impianto vanno pretrattate su apposito degrassatore.

NORME E CERTIFICAZIONI

T3

UNI EN 12566-1/3
D.Lgs. n. 152/2006

T4

UNI EN 12566-1/3
D.Lgs. n. 152/2006

Completare il codice del modello inserendo **T3 T4** (in sostituzione di ...)

TABELLA TECNICA - LISTINO

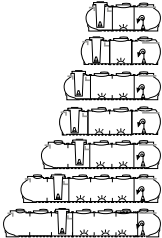
icona	modello	Volume litri	T3	T4	Lu x La x h cm	he / hu cm	Ø tubo in/out mm	tappi Ø cm	€
			A.E. n.	A.E. n.				60 n.	
T4	scarico su suolo								
T3	scarico acque superficiali								
	IFA PC M 18000 ...	17.650	60	40	620 x 210 x 234	206 / 201	160	3	24.570,00
	IFA PC MN 21000 ...	19.130	70	50	645 x 210 x 234	195 / 192	160	3	28.350,00
	IFA PC M 24000 ...	23.420	80	60	800 x 210 x 234	206 / 201	160	4	32.130,00
	IFA PC MN 27000 ...	24.900	90	70	825 x 210 x 234	195 / 192	160	4	35.595,00
	IFA PC M 30000 ...	29.220	110	85	980 x 210 x 234	206 / 201	160	5	38.115,00
	IFA PC M 36000 ...	35.060	140	105	1.160 x 210 x 234	206 / 201	160	6	46.935,00
	IFA PC M 42000 ...	40.730	160	120	1.340 x 210 x 234	206 / 201	160	7	57.015,00

BIOLOGICO | IMPIANTI COMPLETI

IMPIANTO DI FITODEPURAZIONE ORIZZONTALE IFD FO



LEGENDA

- 1 Tubo ingresso
- 2 Sedimentazione su vasca imhoff
- 3 Pozzetto di raccordo
- 4 Vasche di fitodepurazione
- 5 Pozzetto di regolazione livello e di raccordo
- 6 Tubo uscita

DOVE SI USA



NORMATIVE



SCHEMA INSTALLAZIONE

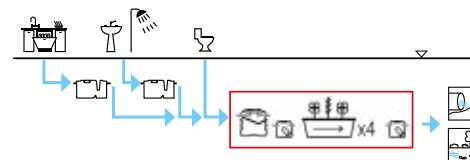

RECAPITO FINALE DELLO SCARICO



FUNZIONE E UTILIZZO

L'impianto di fitodepurazione a flusso orizzontale ha la funzione di trattare in maniera completa il refluo scaricato. Esso è composto da una prima vasca di sedimentazione primaria (Imhoff) e da una serie di bacini collegati idraulicamente nei quali vengono impiantate essenze vegetali. Il refluo attraversa il letto di materiali inerti in senso orizzontale. Le acque bionde e grigie devono essere pretrattate. Viene utilizzato generalmente per case isolate e piccole utenze.

IMPORTANTE

Per una corretta funzionalità dell'impianto, è necessario seguire scrupolosamente le istruzioni di piantumazione e la stratificazione del medium (vedi esempio sotto).

NORME E CERTIFICAZIONI

T3

UNI EN 12566-1
D.Lgs. n. 152/2006

T4

UNI EN 12566-1
D.Lgs. n. 152/2006

NR

D.G.R. Emilia Romagna n.1053
del 9 Giugno 2003

SCHEMA TIPO

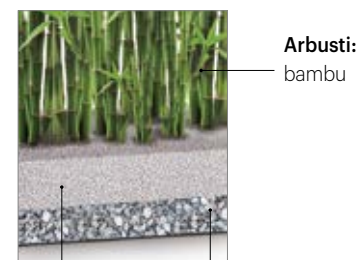

Arbusti:
bambu

Medium:
Ghiaietto lavato (10/20 mm) h 40/50 cm
Ghiaione lavato (40/70 mm) h 30/40 cm

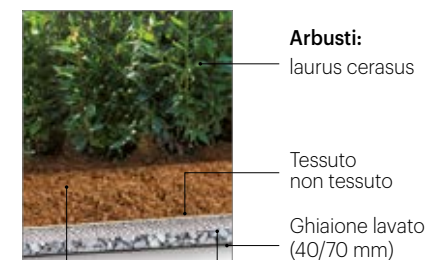

Arbusti:
laurus cerasus

Medium:
Tessuto non tessuto
Ghiaione lavato (40/70 mm) h15/20 cm
terreno vegetale e/o torba h 50/55cm
Ghiaietto lavato (10/20 mm) h 15 cm

Completare il codice del modello inserendo **T3 T4 NR** (in sostituzione di ...)

TABELLA TECNICA - LISTINO IMPIANTO COMPLETO (IMHOFF / VASCHE FITODEPURAZIONE / POZZETTI)

icona	modello	T3	T4	NR	sedim. primaria		poz- zetti in	bacino			pozzetto out		tappi Ø cm		dimen. tot. impianto			Ø tubo in/out	€
		A.E.	A.E.	A.E.	Volume	he / hu		vasche	sup. tot.	file cons.	hu1	20	40	Lu x	La	x h			
		n.	n.	n.	litri	cm	n.	m ²	n.	n.	cm	mm	cm	cm	mm				
T3 scarico acque superficiali																			
	IFD FO 08 T3	8			1.680	153 / 151	1	4	20	2	1	35	1	3	970 x	572 x	172	125	6.060,00
	IFD FO 12 T3	12			1.920	175 / 173	1	6	30	2	1	35	1	3	1.280 x	572 x	194	125	8.005,00
	IFD FO 18 T3	18			3.020	155 / 152	1	9	45	3	1	35	-	4	1.315 x	853 x	173	160	11.865,00
	IFD FO 24 T3	24			4.000	130 / 127	1	12	60	3	1	35	-	4	1.655 x	883 x	157	160	15.040,00
	IFD FO 30 T3	30			4.500	153 / 150	1	15	75	3	1	35	-	4	1.965 x	883 x	178	160	18.180,00
T4 scarico su suolo																			
	IFD FO 04 T4		4		840	78 / 76	1	4	20	2	1	35	1	3	970 x	572 x	97	125	5.445,00
	IFD FO 06 T4		6		1.180	108 / 106	1	6	30	2	1	35	1	3	1.280 x	572 x	128	125	7.450,00
	IFD FO 09 T4		9		1.680	168 / 151	1	9	45	3	1	35	1	4	1.280 x	818 x	172	125	10.575,00
	IFD FO 12 T4		12		1.920	175 / 173	1	12	60	3	1	35	1	4	1.590 x	818 x	194	125	13.405,00
	IFD FO 20 T4		20		3.020	155 / 152	1	20	100	4	2	35	-	4	1.935 x	1.099 x	173	160	22.740,00
NR scarico acque superficiali																			
	IFD FO 04 NR			4	1.180	108 / 106	1	4	20	2	1	35	1	3	970 x	572 x	128	125	5.680,00
	IFD FO 06 NR			6	1.680	153 / 151	1	6	30	2	1	35	1	3	1.280 x	572 x	172	125	7.830,00
	IFD FO 09 NR			9	2.600	159 / 157	1	9	45	3	1	35	1	4	1.300 x	838 x	182	125	11.410,00
	IFD FO 12 NR			12	3.020	155 / 152	1	12	60	3	1	35	-	4	1.625 x	853 x	173	160	14.520,00
	IFD FO 20 NR			20	5.100	172 / 169	1	20	100	4	2	35	-	4	1.965 x	1.129 x	199	160	24.130,00

icona	modello	descrizione	caratteristiche tecniche	€
	FIT VV 01	vasca singola	Lu 260 x La 196 x h 85 cm	885,00
	FIT VV 02	vasca doppia parete	Lu 260 x La 196 x h 90 cm	2.450,00
	PRF 200 IN 125	pozzetto (IN/OUT 125) di raccordo per vasche di fitodepurazione	Lu 60 x La 60 x h 80 cm	345,00
	PRF 200 OUT 125	pozzetto di sollevamento con pompa di rilancio	Lu 60 x La 60 x h 80 cm	1.280,00

SU RICHIESTA È POSSIBILE PREDISPORRE GLI IMPIANTI COMPLETI ANCHE CON VASCA A DOPPIA PARETE.

BIOLOGICO | IMPIANTI COMPLETI

BIOFILTRAZIONE AREATA MBBR

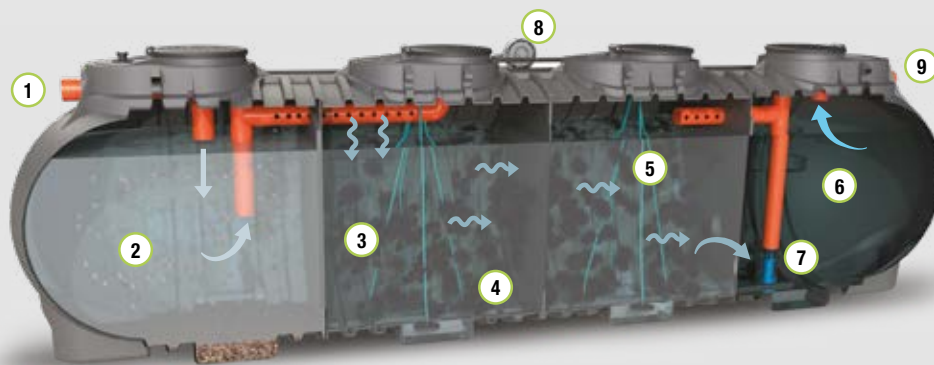

LEGENDA

- ① Tubo ingresso
- ② Sedimentazione primaria
- ③ Camera di digestione aerobica a letto fluido
- ④ Diffusore a microbolle
- ⑤ Letto fluido (Carrier)
- ⑥ Sedimentazione secondaria
- ⑦ Pompa di ricircolo fanghi
- ⑧ Soffiante-compressore
- ⑨ Tubo uscita

DOVE SI USA



NORMATIVE

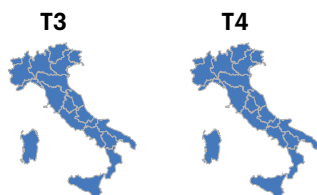

SCHEMA INSTALLAZIONE

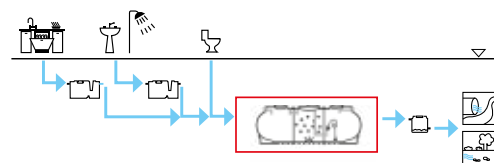

RECAPITO FINALE DELLO SCARICO

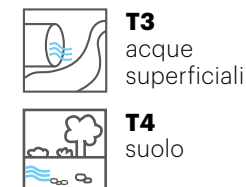

FUNZIONE E UTILIZZO

L'impianto MBBR è una vasca che ha la funzione di trattare in maniera completa il refluo. Nella vasca sono presenti tre compartimenti: il primo ha la funzione di sedimentazione primaria, il secondo di trattamento biologico delle sostanze organiche tramite biofiltrazione areata a letto flottante con flora batterica adesa a corpi di riempimento ad alta superficie specifica (carrier), mentre il terzo ha la funzione di sedimentatore secondario. Nella sedimentazione secondaria è presente una pompa monofase per il ricircolo del fango in testa all'impianto. Le acque bionde e grigie devono essere pretrattate.

NORME E CERTIFICAZIONI

T3







UNI EN 12566-3
D.Lgs. n. 152/2006

T4

UNI EN 12566-3
D.Lgs. n. 152/2006

Completare il codice del modello inserendo **T3 T4** (in sostituzione di ...)

TABELLA TECNICA - LISTINO

icona	modello	Volume litri	T3	T4	Lu x La x h cm	he / hu cm	Ø tubo in/out mm	tappi Ø cm		€
			A.E. n.	A.E. n.				40	60	
T4 scarico su suolo T3 scarico acque superficiali										
	MBBR MM 7500 T3	11.840	35	25	600 x 195 x 199	172 / 169	160	2	2	29.925,00
	MBBR MM 10000 T3	14.400	50	35	725 x 230 x 188	155 / 153	160	4	2	33.865,00
	MBBR M 18000 T3	17.650	60	40	620 x 210 x 234	206 / 201	160	-	3	38.205,00
	MBBR M 24000 T3	23.420	80	55	800 x 210 x 234	206 / 201	160	-	4	52.605,00
	MBBR M 30000 T3	29.220	105	70	980 x 210 x 234	206 / 201	160	-	5	61.770,00
	MBBR M 42000 T3	40.730	150	100	1.340 x 210 x 234	206 / 201	160	-	7	83.160,00

BIOLOGICO | IMPIANTI COMPLETI

biSMART

BST

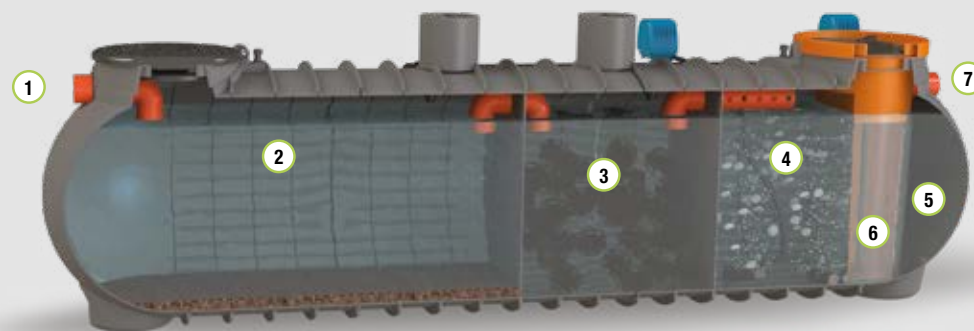

DOVE SI USA



SCHEMA INSTALLAZIONE

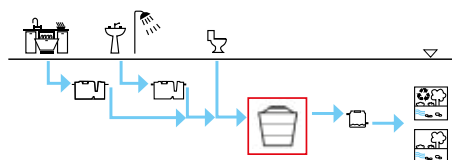

RECAPITO FINALE DELLO SCARICO



LEGENDA

- ① Tubo ingresso
- ② Sedimentazione primaria
- ③ Pre-denitrificazione
- ④ Ossidazione a letto fluido
- ⑤ Sedimentazione secondaria
- ⑥ Ricircolo air-lift
- ⑦ Tubo uscita

FUNZIONE E UTILIZZO

L'impianto BIOSMART Starplast viene utilizzato per il trattamento spinto delle acque reflue provenienti da civile abitazione ed è realizzato in un unico manufatto. All'interno del manufatto è presente la sezione di sedimentazione primaria anaerobica che successivamente convoglia il chiarificato nella zona di percolazione (zona anossica) nella quale viene veicolato anche il ricircolo secondario. Il successivo passaggio avviene nella sezione letto flottante detto MBBR che è un reattore biologico all'interno del quale i microrganismi, che svolgono la depurazione del refluo, si sviluppano sulla superficie di appositi corpi di riempimento disposti alla rinfusa. L'ulteriore passaggio del refluo in zona di calma, permette la raccolta e la sedimentazione del particolato e lo reinvia tramite air-lift in testa all'impianto. Indichiamo di convogliare i reflui con acque bionde e grigie già pretrattate; per un riutilizzo a scopo non potabile è indicato l'utilizzo di trattamenti di filtrazione e di disinfezione finale del refluo.







NORME E CERTIFICAZIONI

T4/RI

UNI EN 12566-3
D.Lgs. n. 152/2006

Completare il codice del modello inserendo **T4 RI** (in sostituzione di ...)

TABELLA TECNICA - LISTINO

icona	modello	Volume litri	T4 / RI	Lu x La x h cm	he / hu cm	Ø tubo in/out mm	tappi Ø cm			€
			A.E. n.				20	40	60	
manufatti verticali										
T4/RI scarico su suolo / riutilizzo										
	BST AI 2000 RI	1.700	4	170 x 170 x 121	88 / 86	125	1	1	-	9.750,00
	BST AI 2500 RI	2.250	5	170 x 170 x 168	138 / 133	125	1	1	-	11.250,00
manufatti modulari										
T4/RI scarico su suolo / riutilizzo										
	BST MP 3700 RI	3.650	8	371 x 125 x 134	118 / 115	125	2	-	2	12.750,00
	BST MP 5000 RI	4.880	10	451 x 125 x 134	118 / 115	125	2	-	2	16.050,00
	BST MP 7000 RI	6.350	12	632 x 125 x 134	118 / 115	125	2	-	2	17.850,00
	BST MM 8500 RI	7.990	16	415 x 176 x 186	157 / 154	160	-	2	2	25.350,00
	BST MM 11000 RI	10.450	20	535 x 176 x 186	157 / 154	160	-	2	2	32.250,00

BIOLOGICO | IMPIANTI COMPLETI

DEPUR STAR DST

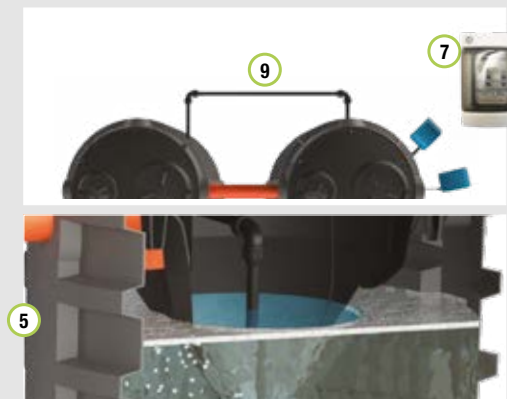
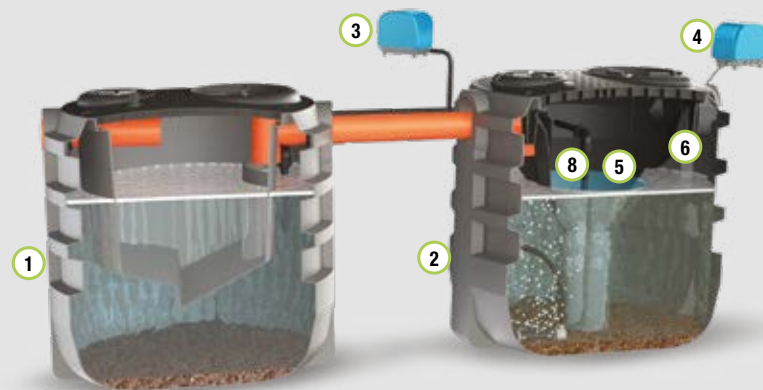

DOVE SI USA



NORMATIVE

T4



SCHEMA INSTALLAZIONE

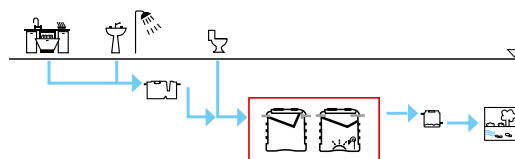

RECAPITO FINALE DELLO SCARICO



T4
suolo

FUNZIONE E UTILIZZO

L'impianto DEPUR STAR Starplast viene utilizzato per il trattamento spinto delle acque reflue provenienti da civile abitazione ed è realizzato con due manufatti distinti: Sezione di sedimentazione primaria tramite vasca tipo Imhoff e sezione di depurazione a fanghi attivi con sedimentazione secondaria troncoconica dotata di stramazzo tipo Thomson, para schiuma e ricircolo dei fanghi tramite air-lift. Il ricircolo verrà inviato alla sezione di sedimentazione primaria per la digestione anaerobica dei fanghi di supero. Indichiamo di convogliare all'impianto i reflui con acque bionde e grigie già pretrattate; per un riutilizzo a scopo non potabile è indicato l'utilizzo di eventuali trattamenti di filtrazione e di disinfezione finale del refluo.

NORME E CERTIFICAZIONI

T4

UNI EN 12566-1/3
D.Lgs. n. 152/2006



VANTAGGI

*Garanzia di efficienza
depurativa*

*Sistema di facile
conduzione*

Minima manutenzione

Bassi costi energetici











Completamente automatizzato



LEGENDA

- ① Trattamento primario
- ② Trattamento secondario (fanghi attivi)
- ③ Compressore aria diffusori
- ④ Compressore aria air-lift ricircolo
- ⑤ Cono di sedimentazione
- ⑥ Profilo Thomson con paraschiuma
- ⑦ Quadro temporizzato
- ⑧ Air-lift ricircolo
- ⑨ Tubo ricircolo (non fornito)

TABELLA TECNICA - LISTINO

icona	modello	Volume litri	T4	Lu x La x h cm	he / hu cm	Ø tubo in/out mm	tappi Ø cm		€
			A.E. n.				20	40	
T4 scarico su suolo									
	DST C 800 T4	1.680	2	310 x 130 x 97	78 / 76	125	2	2	4.950,00
	DST C 1200 T4	2.360	4	310 x 130 x 128	108 / 106	125	2	2	5.850,00
	DST CX 2100 T4	4.200	7	350 x 150 x 160	137 / 135	125	2	2	8.400,00
	DST CX 2600 T4	5.200	10	350 x 150 x 182	159 / 157	125	2	2	8.850,00
	DST CS 3500 T4	7.000	12	380 x 165 x 196	175 / 172	160	2	2	9.750,00
	DST CS 4000 T4	8.000	15	440 x 195 x 157	130 / 127	160	-	4	10.950,00
	DST CS 4500 T4	9.000	20	440 x 195 x 178	153 / 150	160	-	4	12.150,00
	DST CS 5100 T4	10.200	25	440 x 195 x 199	172 / 169	160	-	4	12.600,00
	DST CR 5600 T4	11.200	32	510 x 230 x 188	155 / 153	160	-	4	15.600,00
	DST CR 7000 T4	14.000	40	510 x 230 x 218	181 / 179	160	-	4	16.650,00

BIOLOGICO | IMPIANTI COMPLETI

DEPUR SUPERSTAR DSS

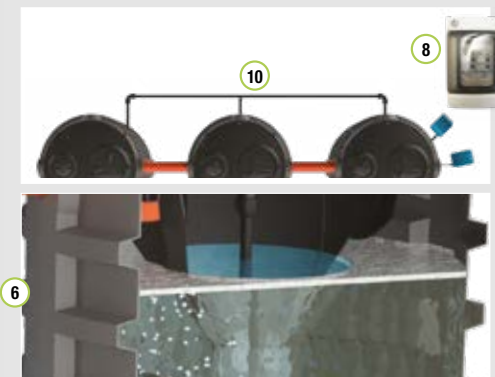
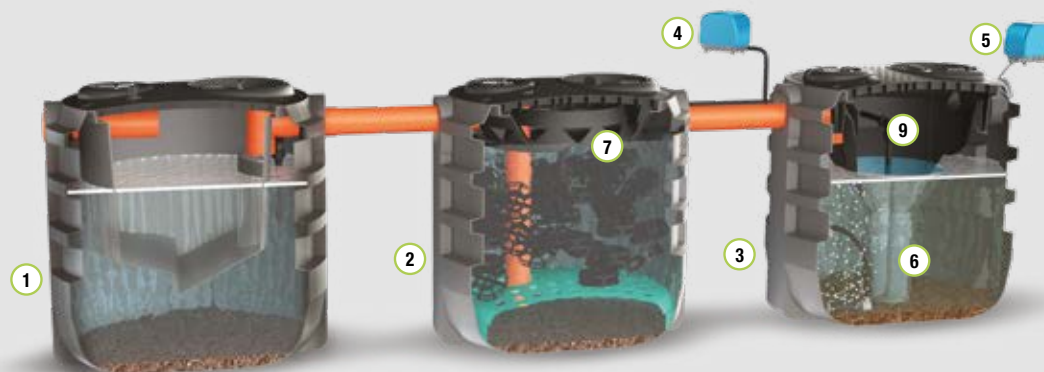

DOVE SI USA



NORMATIVE

T4/RI



SCHEMA INSTALLAZIONE

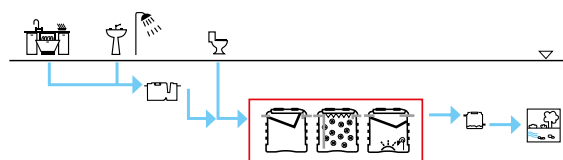

RECAPITO FINALE DELLO SCARICO



T4
suolo



RI
riutilizzo

FUNZIONE E UTILIZZO

L'impianto DEPUR SUPERSTAR Starplast viene utilizzato per il trattamento spinto delle acque reflue provenienti da civile abitazione ed è realizzato con tre manufatti distinti: sezione di sedimentazione primaria tramite vasca tipo Imhoff, sezione di predenitrificazione (zona anossica) tramite filtro percolatore e sezione di depurazione a fanghi attivi con sedimentazione secondaria troncoconica dotata di stramazzo tipo Thomson, para schiuma e ricircolo dei fanghi tramite air-lift.

Il ricircolo verrà inviato alla sezione di pre-denitrificazione o alla sezione di sedimentazione primaria per la digestione anaerobica dei fanghi di supero. Indichiamo di convogliare all'impianto i reflui con acque bionde e grigie già pretrattate; per un riutilizzo a scopo non potabile è indicato l'utilizzo di eventuali trattamenti di filtrazione e di disinfezione finale del refluo.

NORME E CERTIFICAZIONI

T4 / RI

UNI EN 12566-1/3
D.Lgs. n. 152/2006



VANTAGGI

*Per un recupero totale
delle acque
ad uso irriguo*

*Massima garanzia
di efficienza depurativa*

Sistema di facile conduzione

Minima manutenzione

Bassi costi energetici











Completamente automatizzato



LEGENDA

- ① Trattamento primario
- ② Pre-denitrificazione (percolatore)
- ③ Trattamento secondario (fanghi attivi)
- ④ Compressore aria diffusori
- ⑤ Compressore aria air-lift ricircolo
- ⑥ Cono di sedimentazione secondaria
- ⑦ Profilo Thomson con paraschiuma
- ⑧ Quadro temporizzato
- ⑨ Air-lift di ricircolo
- ⑩ Tubo ricircolo (non fornito)

TABELLA TECNICA - LISTINO

icona	modello	Volume litri	T4 / RI	Lu x La x h cm	he / hu cm	Ø tubo in/out mm	tappi Ø cm		€
			A.E. n.				20	40	
T4/RI scarico su suolo / riutilizzo									
	DSS C 800 RI	2.520	3	490 x 130 x 97	78 / 76	125	3	3	6.675,00
	DSS C 1200 RI	3.540	5	490 x 130 x 128	108 / 106	125	3	3	8.025,00
	DSS CX 2100 RI	6.300	10	550 x 150 x 160	137 / 135	125	3	3	11.850,00
	DSS CX 2600 RI	7.800	14	550 x 150 x 182	159 / 157	125	3	3	12.225,00
	DSS CS 3500 RI	10.500	18	595 x 165 x 196	175 / 172	160	3	3	14.175,00
	DSS CS 4000 RI	12.000	22	685 x 195 x 157	130 / 127	160	-	6	16.200,00
	DSS CS 4500 RI	13.500	28	685 x 195 x 178	153 / 150	160	-	6	17.985,00
	DSS CS 5100 RI	15.300	34	685 x 195 x 199	172 / 169	160	-	6	19.335,00
	DSS CR 5600 RI	16.800	40	790 x 230 x 188	155 / 153	160	-	6	23.775,00
	DSS CR 7000 RI	21.000	44	790 x 230 x 218	181 / 179	160	-	6	24.750,00



METEORICO

Una quota importante dell'inquinamento dei corpi recettori proviene anche dall'apporto di inquinamento chimico veicolato dalle acque di scorrimento superficiale delle aree urbanizzate. Le piogge infatti entrano in contatto con le superfici urbane, come parcheggi e piazzali, dalle quali rimuove una parte del materiale accumulato come i derivati di combustione dei carburanti, l'usura dei pneumatici, le parti meccaniche e la corrosione della carrozzeria, caratterizzando l'acqua come altamente inquinante. Equiparabili sono quegli scarichi provenienti da garages interrati, officine meccaniche, carrozzerie, autolavaggi ecc..

Inoltre la cementificazione del territorio (che rende il terreno impermeabile) provoca sempre più frequentemente situazioni di allagamenti.

STARPLAST risponde con il proprio programma:

- ampia gamma di soluzioni per la rimozione dei solidi sementabili e dei liquidi leggeri
- sistemi di accumulo e restituzione a portata controllata delle acque piovane (laminazione).



CIVILE E ATTIVITÀ



- dissabbiatore
- deoliatore statico
- deoliatore a coalescenza

DILAVAMENTO



- deoliatore con by-pass
- impianto prima pioggia in accumulo
- trattamento acque meteoriche in continuo

AUTOLAVAGGIO



- autolavaggio da interno
- autolavaggio da esterno

LAMINAZIONE



- vasche volano con rilascio a portata controllata

BYEPLAST

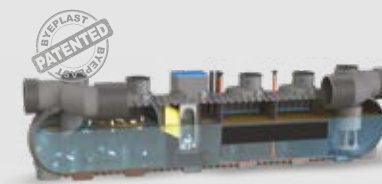

- deplastificatore
Brevetto n. 10202000013939
del 14/09/2022

METEORICO | CIVILE E ATTIVITÀ

DISSABBIATORE DIS

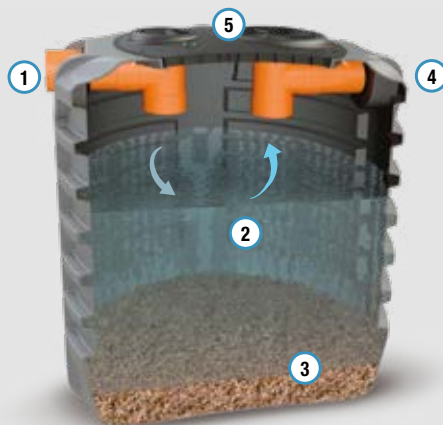

LEGENDA

- ① Tubo ingresso
- ② Camera di sedimentazione
- ③ Sedimenti
- ④ Tubo uscita
- ⑤ Coperchio rinforzato (con tappi e sfiato)

DOVE SI USA



NORMATIVE



SCHEMA INSTALLAZIONE

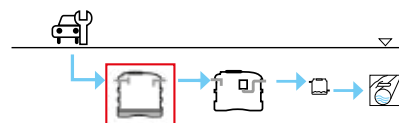

RECAPITO FINALE DELLO SCARICO



FUNZIONE E UTILIZZO

Il dissabbiatore viene utilizzato per il trattamento delle acque piovane di dilavamento di piazzali e parcheggi. Consente di separare il materiale sedimentabile dall'acqua. È in pratica una vasca di calma nella quale le acque meteoriche che dilavano le superfici stradali vengono depurate dal materiale sedimentabile, che permane sul fondo della vasca.

NORME E CERTIFICAZIONI

F

D.Lgs. n. 152 del 03/04/2006
parte III e s.m.i.

D.M. 23 giugno 2022 n.256















C.A.M. Edilizia

2.3.5.1 Raccolta, depurazione e riuso delle acque meteoriche

TABELLA TECNICA - LISTINO

icona	modello	NS l/s	posti auto n.	piazzale coperto m ²	piazzale scoperto m ²	Volume oli litri	Lu x La x h cm	he / hu cm	Ø tubo in/out mm	tappi Ø cm			€
										20	40	60	

F scarico in pubblica fognatura

	DIS L 500 F	1,0	5	370	190	450	80 x 80 x 116	99 / 97	125	-	1	-	525,00
	DIS C 800 F	2,0	15	730	370	840	130 x 130 x 97	78 / 76	125	1	1	-	745,00
	DIS C 1200 F	3,0	25	1.100	550	1.180	130 x 130 x 128	108 / 106	125	1	1	-	915,00
	DIS C 1600 F	4,0	35	1.460	730	1.680	130 x 130 x 172	153 / 151	125	1	1	-	1.230,00
	DIS C 2000 F	6,0	50	2.190	1.100	1.920	130 x 130 x 194	175 / 173	125	1	1	-	1.455,00
	DIS CX 2100 F	8,0	70	2.910	1.460	2.100	150 x 150 x 160	137 / 135	160	1	1	-	1.735,00
	DIS CX 2600 F	11,0	90	3.640	1.820	2.600	150 x 150 x 182	159 / 157	160	1	1	-	2.205,00
	DIS CS 3000 F	12,0	105	4.370	2.190	3.020	165 x 165 x 173	155 / 152	200	1	1	-	2.385,00
	DIS CS 3500 F	14,0	125	5.100	2.550	3.500	165 x 165 x 196	175 / 172	200	1	1	-	2.920,00
	DIS CS 4000 F	16,0	145	5.820	2.910	4.000	195 x 195 x 157	130 / 127	200	-	2	-	3.075,00
	DIS CS 4500 F	18,0	160	6.550	3.280	4.500	195 x 195 x 178	153 / 150	200	-	2	-	3.390,00
	DIS CS 5100 F	20,0	180	7.280	3.640	5.100	195 x 195 x 199	172 / 169	200	-	2	-	3.780,00
	DIS CR 5600 F	22,0	200	8.000	4.000	5.600	230 x 230 x 188	155 / 153	250	-	2	-	4.080,00
	DIS CR 7000 F	30,0	270	10.910	5.460	7.000	230 x 230 x 218	181 / 179	250	-	2	1	4.650,00
	DIS N 9000 F	36,0	325	13.100	6.550	7.520	285 x 210 x 234	195 / 192	315	-	-	-	5.830,00

METEORICO | CIVILE E ATTIVITÀ

DEOLIATORE STATICO DEO

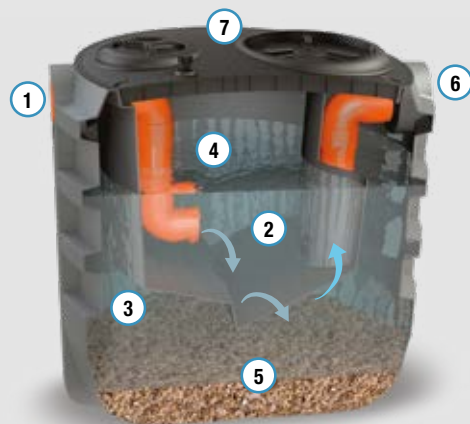

LEGENDA

- ① Tubo ingresso
- ② Camera di separazione liquidi leggeri
- ③ Camera di sedimentazione
- ④ Liquidi leggeri separati
- ⑤ Sedimenti
- ⑥ Tubo uscita
- ⑦ Coperchio rinforzato (con tappi e sfiato)

DOVE SI USA



NORMATIVE



SCHEMA INSTALLAZIONE

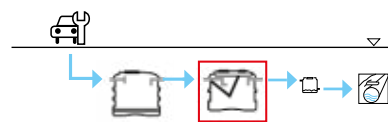

RECAPITO FINALE DELLO SCARICO



FUNZIONE E UTILIZZO

Il deoliatore statico viene utilizzato per il trattamento delle acque piovane di dilavamento di piazzali e parcheggi o da attività come autofficine, carrozzerie ecc. che scaricano in Pubblica Fognatura.

È in grado di rimuovere gli ammassi di materiale galleggiante prodotti dalla combinazione oli-grassi: è in pratica una vasca di calma nella quale le acque che dilavano le superfici impermeabili, vengono depurate sia dal materiale flottante in sommità, che da quello sedimentabile che permane sul fondo della vasca.

NORME E CERTIFICAZIONI

F

UNI EN 858/1-2
D.Lgs. n. 152 del 03/04/2006

D.M. 23 giugno 2022 n.256

C.A.M. Edilizia

2.3.5.1 Raccolta, depurazione e riuso delle acque meteoriche

TABELLA TECNICA - LISTINO

icona	modello	NS l/s	piazzale scoperto m ²	piazzale coperto m ²	posti auto n.	Volume litri	Lu x La x h cm	he / hu cm	Ø tubo in/out mm	tappi Ø cm		€
										20	40	

F scarico in pubblica fognatura

	DEO C 800 F	2	370	730	15	840	130 x 130 x 97	78 / 76	125	1	1	915,00
	DEO C 1200 F	3	550	1.100	25	1.180	130 x 130 x 128	108 / 106	125	1	1	1.215,00
	DEO C 1600 F	4	730	1.460	35	1.680	130 x 130 x 172	153 / 151	125	1	1	1.575,00
	DEO C 2000 F	6	1.100	2.190	50	1.920	130 x 130 x 194	175 / 173	125	1	1	1.935,00
	DEO CX 2100 F	8	1.460	2.910	70	2.100	150 x 150 x 160	137 / 135	160	1	1	2.205,00
	DEO CX 2600 F	10	1.820	3.640	90	2.600	150 x 150 x 182	159 / 157	160	1	1	2.580,00
	DEO CS 3000 F	12	2.190	4.370	105	3.020	165 x 165 x 173	155 / 152	200	1	1	2.970,00
	DEO CS 3500 F	14	2.550	5.100	125	3.500	165 x 165 x 196	175 / 172	200	1	1	3.360,00
	DEO CS 4000 F	16	2.910	5.820	145	4.000	195 x 195 x 157	130 / 127	200	-	2	3.705,00
	DEO CS 4500 F	20	3.640	7.280	180	4.500	195 x 195 x 178	153 / 150	200	-	2	4.335,00
	DEO CS 5100 F	22	4.000	8.000	200	5.100	195 x 195 x 199	172 / 169	250	-	2	4.875,00
	DEO CR 5600 F	26	4.730	9.460	235	5.600	230 x 230 x 188	155 / 153	250	-	2	5.805,00
	DEO CR 7000 F	30	5.460	10.910	270	7.000	230 x 230 x 218	181 / 179	250	-	2	6.015,00

METEORICO | CIVILE E ATTIVITÀ

DEOLIATORE A COALESCENZA DEC

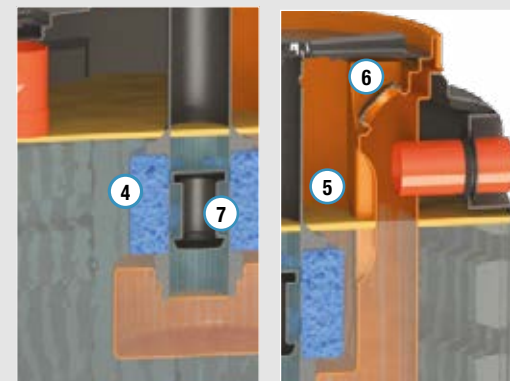
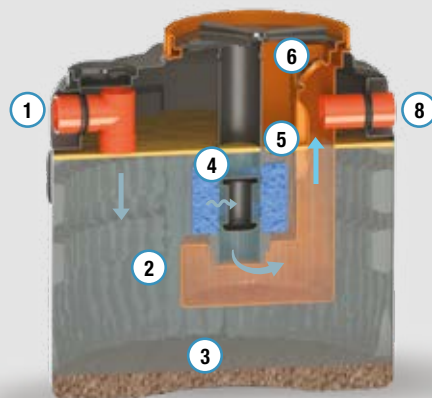

DOVE SI USA



NORMATIVE



SCHEMA INSTALLAZIONE

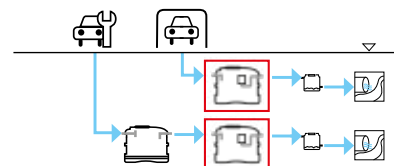

RECAPITO FINALE DELLO SCARICO



T3
acque
superficiali

FUNZIONE E UTILIZZO

Il deoliatore a coalescenza viene utilizzato per il trattamento delle acque piovane di dilavamento di autofficine, autolavaggi, depositi carburanti, distributori carburanti e autorimesse. E' un impianto progettato secondo la norma UNI EN 858-1 2005 per la separazione di benzine, oli, grassi e altre frazioni leggere dei prodotti petroliferi, è dotato di uno speciale filtro di poliuretano espanso ad alta superficie specifica che, aumentando la superficie effettiva di flottazione, favorisce l'aggregazione delle particelle più leggere e ne facilita la risalita, in questo modo aumenta l'efficienza di separazione e si riescono a ridurre le dimensioni rispetto ai più grandi disoleatori a gravità. La disoleazione viene normalmente ottenuta riducendo la velocità dell'influente e predisponendo una zona di calma nella quale le sostanze presenti, caratterizzate da un peso specifico minore di quello dell'acqua, risalgono per galleggiamento.

NORME E CERTIFICAZIONI

AS

UNI EN 858/1-2
D. Lgs. n. 152 del 03/04/2006

D.M. 23 giugno 2022 n.256

C.A.M. Edilizia
2.3.5.1 Raccolta, depurazione e riuso delle acque meteoriche

LEGENDA

- ① Tubo di ingresso
- ② Camera di sedimentazione
- ③ Sedimenti
- ④ Filtrazione a coalescenza
- ⑤ Separazione liquidi leggeri
- ⑥ Ispezione condotto di uscita
- ⑦ Otturatore a galleggiante
- ⑧ Uscita refluo depurato

TABELLA TECNICA - LISTINO

icona	modello	posti auto	piazzale coperto	piazzale scoperto	NS	Volume	Lu x La x h	he / hu	Ø tubo in/out	tappi Ø cm			€
		n.	m ²	m ²	l/s	litri	cm	cm	mm	20	40	60	

T3 scarico acque superficiali



certificati
IIP

DEC O 200 AS	5	370	190	1,0	200	60 x 60 x 80	64 / 62	110	-	1	-	1.500,00
DEC CC 800 AS	15	730	370	2,0	840	130 x 130 x 110	78 / 76	125	1	-	1	1.815,00
DEC CC 1200 AS	25	1.100	550	3,0	1.180	130 x 130 x 140	108 / 106	125	1	-	1	1.975,00
DEC CC 1600 AS	35	1.460	730	4,0	1.680	130 x 130 x 185	153 / 151	125	1	-	1	2.160,00
DEC CC 2000 AS	50	2.190	1.100	6,0	1.920	130 x 130 x 207	175 / 173	125	1	-	1	2.520,00
DEC CC 2100 AS	70	2.910	1.460	8,0	2.100	150 x 150 x 177	137 / 135	160	1	-	1	2.980,00
DEC CC 2600 AS	90	3.640	1.820	10,0	2.600	150 x 150 x 194	157 / 155	160	1	-	1	3.465,00
DEC CC 3000 AS	135	5.460	2.730	15,0	3.000	165 x 165 x 186	161 / 159	200	1	-	1	3.750,00
DEC CC 3500 AS	160	6.550	3.280	18,0	3.500	165 x 165 x 208	179 / 176	200	1	-	1	4.410,00
DEC CS 4000 AS	180	7.280	3.640	20,0	4.000	195 x 195 x 166	130 / 127	200	-	1	1	4.650,00
DEC CS 4500 AS	215	8.730	4.370	24,0	4.500	195 x 195 x 187	153 / 150	250	-	1	1	5.125,00
DEC CS 5000 AS	270	10.910	5.460	30,0	5.100	195 x 195 x 208	172 / 169	250	-	1	1	6.070,00
DEC CR 5600 AS	290	11.640	5.820	32,0	5.600	230 x 230 x 197	156 / 154	250	-	1	1	6.750,00
DEC MM 7500 AS	345	13.820	6.910	38,0	6.740	355 x 176 x 186	157 / 154	315	-	-	2	8.905,00
DEC CR 7000 AS	360	14.550	7.280	40,0	7.000	230 x 230 x 227	186 / 184	250	-	1	1	7.500,00
DEC N 9000 AS	450	18.190	9.100	50,0	7.520	285 x 210 x 234	195 / 192	315	-	-	1	9.595,00

METEORICO | CIVILE E ATTIVITÀ

AUTOLAVAGGIO DA INTERRO IALI



DOVE SI USA



NORMATIVE

F/T4/RI



SCHEMA INSTALLAZIONE

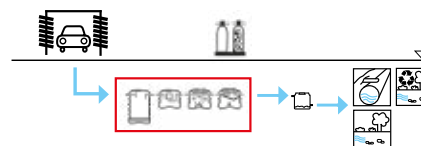

RECAPITO FINALE DELLO SCARICO



F
fognatura



T4
suolo



RI
riutilizzo

FUNZIONE E UTILIZZO

L'impianto viene utilizzato per la depurazione delle acque provenienti da impianti di autolavaggio. Questo impianto è costituito da una fase di pretrattamento in cui avviene la separazione, per gravità di solidi e oli (dissabbiatore e deoliatore); da una fase di trattamento biologico mediante biofiltrazione aerata ed una fase finale di sedimentazione. La portata in ingresso dell'impianto non deve mai superare la portata di targa. Si consiglia di alimentare l'impianto possibilmente con portata costante. Con l'aggiunta di una sezione di filtrazione finale a pressione composta da filtro a quarzite e filtro a carboni attivi, è possibile il riutilizzo dell'acqua per le sole prime fasi di lavaggio.

NORME E CERTIFICAZIONI

F

UNI EN 858/1-2
D.Lgs. n. 152 del 03/04/2006

T4 / RI

UNI EN 858/1-2
D.Lgs. n. 152 del 03/04/2006

LEGENDA

- (A)** Dissabbiatore
- (B)** Deoliatore a coalescenza
- (C)** Biofiltro areato e sedimentazione
- (D)** Rilancio a filtrazione finale
- (E)** Skid filtrazione sabbia e carbone attivo (controlavaggio automatico o manuale)

TABELLA TECNICA - LISTINO

icona	modello	auto/gg n.	Q max l/h	Volume litri	Lu x La x h cm	tappi Ø cm			€
						20	40	60	

F scarico in fognatura

	IAL I 200 F	10	200	2.860	490 x 130 x 128	3	2	1	4.875,00
	IAL I 400 F	20	400	5.360	510 x 150 x 182	3	2	1	6.165,00
	IAL I 600 F	30	600	5.960	510 x 150 x 182	3	2	1	7.125,00
	IAL I 1000 F	50	1.000	8.200	565 x 165 x 197	2	3	1	10.155,00
	IAL I 1500 F	80	1.500	11.700	645 x 230 x 197	1	4	1	12.745,00
	IAL I 2300 F	100	2.300	16.100	725 x 230 x 218	1	4	1	17.725,00

icona	modello	auto/gg n.	Q max l/h	Volume litri	Lu x La x h cm	tappi Ø cm			con skid automatico	con skid manuale
						20	40	60	€	

T4 / RI scarico su suolo / riutilizzo (solo prime fasi di lavaggio)

	IAL I 200 RI	10	200	3.910	670 x 130 x 128	3	2	1	15.950,00	14.810,00
	IAL I 400 RI	20	400	5.330	690 x 165 x 182	3	2	1	18.140,00	17.045,00
	IAL I 600 RI	30	600	7.010	690 x 150 x 182	3	2	1	24.470,00	23.215,00
	IAL I 1000 RI	50	1.000	9.250	745 x 165 x 197	2	3	1	30.990,00	28.795,00
	IAL I 1500 RI	80	1.500	12.750	825 x 230 x 197	1	4	1	39.615,00	-
	IAL I 2300 RI	100	2.300	17.150	905 x 230 x 218	1	4	1	51.685,00	47.730,00

Per questa tipologia di impianto è necessario prevedere una linea di controlavaggio del sistema di filtrazione con una pressione adeguata all'uso (vedi libretto istruzioni allegato alla fornitura).
Lo scarico del controlavaggio deve essere veicolato in testa all'impianto o in Pubblica Fognatura previa autorizzazione dell'ente competente.

L'impianto deve essere alimentato ad una portata possibilmente costante che non deve mai superare la portata massima di targa.

METEORICO | CIVILE E ATTIVITÀ

AUTOLAVAGGIO DA ESTERNO IALE

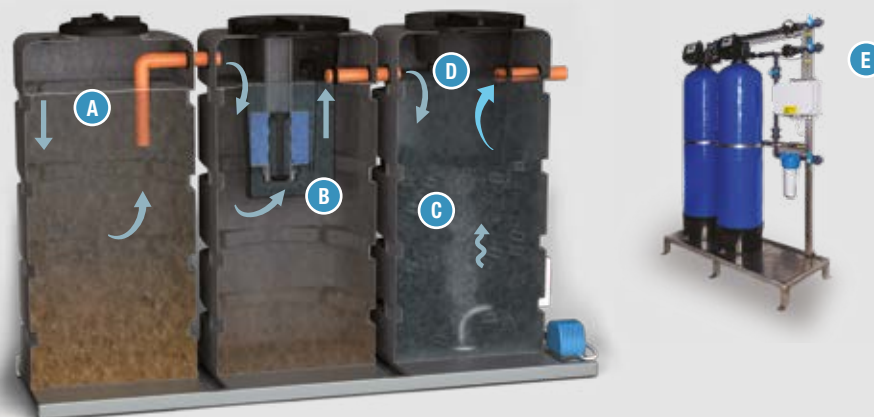

LEGENDA

- (A) Dissabbiatura
- (B) Deoliatura a coalescenza
- (C) Biofiltrazione aerata
- (D) Sedimentazione finale
- (E) Skid filtrazione sabbia e carbone attivo (automatico o manuale)

DOVE SI USA



L'impianto viene utilizzato per il trattamento delle acque provenienti da impianti di autolavaggio manuali o piccoli portali e tunnel.

NORMATIVE

F/T4/RI



SCHEMA INSTALLAZIONE

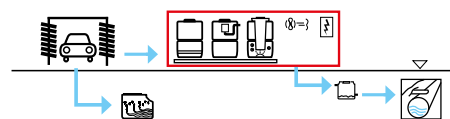

RECAPITO FINALE DELLO SCARICO



T4
suolo



F
fognatura



RI
riutilizzo

FUNZIONE E UTILIZZO

L'impianto viene utilizzato per la depurazione delle acque provenienti da impianti di autolavaggio. Questo impianto è costituito da una fase di pretrattamento in cui avviene la separazione, per gravità di solidi e oli (dissabbiatore e deoliatore); da una fase di trattamento biologico mediante biofiltrazione aerata ed una fase finale di sedimentazione.

L'impianto va alimentato a portata costante, che non deve mai superare la portata massima di targa tramite pompa non compresa nella fornitura. Con l'aggiunta di una sezione di filtrazione finale a pressione composta da filtro a quarzite e filtro a carboni attivi, è possibile il riutilizzo dell'acqua per le sole prime fasi di lavaggio.

NORME E CERTIFICAZIONI

F

UNI EN 858/1-2
D.Lgs. n. 152 del 03/04/2006

T4 / RI

UNI EN 858/1-2
D.Lgs. n. 152 del 03/04/2006

TABELLA TECNICA - LISTINO

icona	modello	auto/gg	Q max	Volume	Lu x La x h	tappi Ø cm				€
						14	20	40	60	
		n.	l/h	m ²	cm	n.				

F scarico in fognatura

	IALE 1500 F	10	100	1.500	240 x 67 x 131	-	-	1	2	4.055,00
	IALE 2250 F	15	150	2.250	240 x 67 x 206	-	-	1	2	4.625,00
	IALE 3000 F	20	200	3.000	326 x 95 x 161	-	-	1	2	6.185,00
	IALE 4500 F	25	250	4.500	326 x 95 x 207	-	-	1	2	7.035,00

icona	modello	auto/gg	Q max	Volume	Lu x La x h	tappi Ø cm				con skid automatico	con skid manuale
						14	20	40	60	€	€
		n.	l/h	m ²	cm	n.					

T4 / RI scarico su suolo / riutilizzo (solo prime fasi di lavaggio)

	IALE 1500 RI	10	100	2.000	296 x 67 x 131	-	-	1	3	14.420,00	13.280,00
	IALE 2250 RI	15	150	3.000	296 x 67 x 206	-	-	1	3	15.150,00	14.010,00
	IALE 3000 RI	20	200	4.000	382 x 95 x 161	-	-	1	3	16.960,00	15.820,00
	IALE 4500 RI	25	250	5.000	382 x 95 x 207	-	-	1	3	18.060,00	16.910,00

Per questa tipologia di impianto è necessario prevedere una linea di controlavaggio del sistema di filtrazione con una pressione adeguata all'uso (vedi libretto istruzioni allegato alla fornitura).
Lo scarico del controlavaggio deve essere veicolato in testa all'impianto o in Pubblica Fognatura previa autorizzazione dell'ente competente.

L'impianto deve essere alimentato ad una portata possibilmente costante che non deve mai superare la portata massima di targa.

METEORICO | DILAVAMENTO

IMP. PRIMA PIOGGIA IN ACCUMULO SCARICO IN ACQUE SUP. IPP A

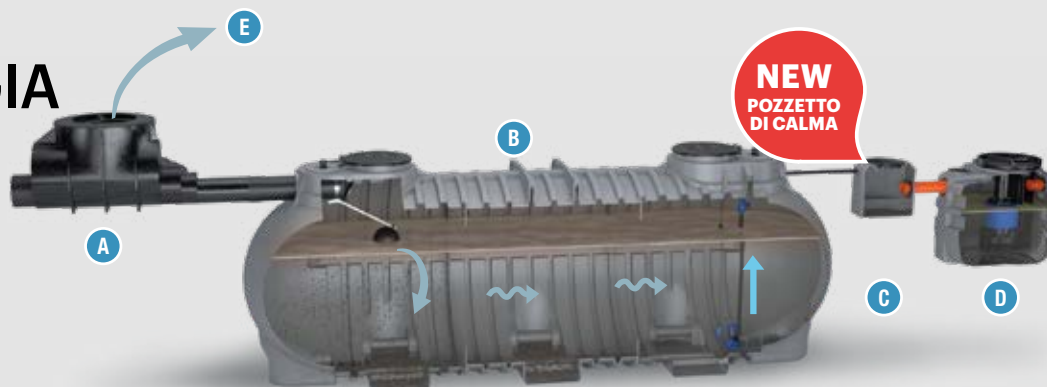

LEGENDA

- A Scolmatore
- B Vasca di accumulo acque di prima pioggia
- C Pozzetto di calma
- D Deoliatore a coalescenza
- E By-pass seconda pioggia



DOVE SI USA



NORMATIVE



SCHEMA INSTALLAZIONE

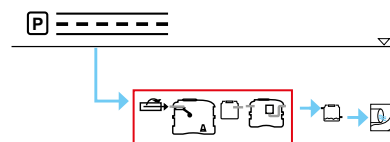

RECAPITO FINALE DELLO SCARICO



FUNZIONE E UTILIZZO

L'impianto viene utilizzato per il trattamento delle acque di prima pioggia provenienti da strade, piazzali e parcheggi. Nella pratica corrente, le acque di prima pioggia vengono separate da quelle successive (seconda pioggia) e rilanciate all'unità di trattamento (Dissabbiatori, Disoleatori, etc.) tramite un bacino di accumulo interrato di capacità tale da contenere il volume d'acqua corrispondente ai primi 5 mm (4 mm nel caso della Regione Abruzzo) di pioggia caduta sulla superficie scolante di pertinenza dell'impianto. Il bacino è preceduto da un pozzetto separatore che contiene al proprio interno uno stramazzo su cui sfiorano le acque di seconda pioggia dal momento in cui il pelo libero dell'acqua nel bacino raggiunge il livello della soglia dello stramazzo. Il trasferimento delle acque al trattamento avviene tramite elettropompa sommersibile temporizzata.

NORME E CERTIFICAZIONI

AS

UNI EN 858/1-2
D.Lgs. n. 152 del 03/04/2006

AB

UNI EN 858/1-2
D.Lgs. n. 152 del 03/04/2006
L.R. 29 luglio 2010 n. 31 Regione Abruzzo

NR

UNI EN 858/1-2
D.Lgs. n. 152 del 03/04/2006
D.G.R. 14 febbraio 2005 n. 286 Regione Emilia Romagna

D.M. 23 giugno 2022 n.256

C.A.M. Edilizia

2.3.4 Riduzione dell'impatto sul sistema idrografico e superficiale

2.3.5.1 Raccolta, depurazione e riuso delle acque meteoriche

TABELLA TECNICA - LISTINO / IPPA AS

icona	modello	AS		Lu x La x h cm	he cm	tappi cm		tappi Ø cm		€
		piazzale scoperto m ²	50x50 n.			20 40 60				
						n.				

T3 scarico acque superficiali

	IPP A 1000 AS	200	574 x 130 x 103	78	1	2	2	1	5.100,00
	IPP A 2000 AS	400	574 x 130 x 200	175	1	2	2	1	5.700,00
	IPP A 3500 AS	600	609 x 165 x 199	180	1	1	3	1	6.700,00
	IPP A 6000 AS	1.100	754 x 186 x 195	168	1	1	1	2	7.000,00
	IPP A 9000 AS	1.700	803 x 210 x 234	195	-	1	1	3	10.800,00
	IPP A 10000 AS	2.000	963 x 176 x 186	157	-	1	3	4	12.300,00
	IPP A 12000 AS	2.500	958 x 210 x 234	206	-	1	1	4	13.800,00
	IPP A 15000 AS	2.900	983 x 210 x 234	195	-	1	1	4	15.900,00
	IPP A 18000 AS	3.700	1.138 x 210 x 234	206	-	1	1	4	18.700,00
	IPP A 21000 AS	4.200	1.163 x 210 x 234	195	-	1	1	4	20.200,00
	IPP A 24000 AS	5.000	1.318 x 210 x 234	206	-	1	1	4	22.200,00
	IPP A 27000 AS	5.400	1.343 x 210 x 234	195	-	1	1	4	25.400,00
	IPP A 30000 AS	6.200	1.498 x 210 x 234	206	-	1	1	4	26.200,00
	IPP A 33000 AS	6.700	1.523 x 210 x 234	195	-	1	1	4	29.600,00
	IPP A 36000 AS	7.500	1.678 x 210 x 234	206	-	1	1	4	31.100,00
	IPP A 39000 AS	8.000	1.703 x 210 x 234	195	-	1	1	4	34.600,00
	IPP A 42000 AS	8.700	1.858 x 210 x 234	206	-	1	1	4	37.700,00

TABELLA TECNICA - LISTINO / IPPA AB

icona	modello	AB				he cm	tappi cm		tappi Ø cm		€		
		piazzale scoperto m ²	Lu	x	La		x	h	50x50	20		40	60
			cm							n.		n.	

T3 scarico acque superficiali

	IPP A 1000 AB	200	574	x	130	x	103	78	1	2	2	1	5.100,00
	IPP A 2000 AB	500	574	x	130	x	200	175	1	2	2	1	5.700,00
	IPP A 3500 AB	900	609	x	165	x	177	180	1	1	3	1	6.700,00
	IPP A 6000 AB	1.300	754	x	186	x	195	168	1	1	1	2	7.000,00
	IPP A 9000 AB	2.100	803	x	210	x	234	195	-	1	1	3	10.800,00
	IPP A 10000 AB	2.500	963	x	176	x	186	157	-	1	3	4	12.300,00
	IPP A 12000 AB	3.100	958	x	210	x	234	206	-	1	1	4	13.800,00
	IPP A 15000 AB	3.700	983	x	210	x	234	195	-	1	1	4	15.900,00
	IPP A 18000 AB	4.700	1.138	x	210	x	234	206	-	1	1	4	18.700,00
	IPP A 21000 AB	5.200	1.163	x	210	x	234	195	-	1	1	4	20.200,00
	IPP A 24000 AB	6.300	1.318	x	210	x	234	206	-	1	1	4	22.200,00
	IPP A 27000 AB	6.800	1.343	x	210	x	234	195	-	1	1	4	25.400,00
	IPP A 30000 AB	7.800	1.498	x	210	x	234	206	-	1	1	4	26.200,00
	IPP A 33000 AB	8.300	1.523	x	210	x	234	195	-	1	1	4	29.600,00
	IPP A 36000 AB	9.400	1.678	x	210	x	234	206	-	1	1	4	31.100,00
	IPP A 39000 AB	10.000	1.703	x	210	x	234	195	-	1	1	4	34.600,00
	IPP A 42000 AB	10.900	1.858	x	210	x	234	206	-	1	1	4	37.700,00

TABELLA TECNICA - LISTINO / IPPA NR

icona	modello	NR			Lu x La x h cm	he cm	tappi cm		tappi Ø cm			€
		piazzale scoperto					50x50 n.	20 40 60 n.				
		Cf=100	Cf=200	Cf=300								

T3 scarico acque superficiali

	IPP A 1000 NR	180	170	150	609 x 130 x 208	76	1	2	2	1	8.200,00
	IPP A 2000 NR	380	350	320	609 x 130 x 208	173	1	2	2	1	8.800,00
	IPP A 3500 NR	610	550	500	644 x 165 x 208	180	1	1	3	1	9.700,00
	IPP A 6000 NR	1.050	950	870	789 x 186 x 208	166	1	1	1	2	10.100,00
	IPP A 9000 NR	1.550	1.410	1.290	838 x 210 x 234	192	-	1	1	3	13.900,00
	IPP A 10000 NR	1.790	1.630	1.490	998 x 176 x 208	154	-	1	3	4	15.300,00
	IPP A 12000 NR	2.290	2.080	1.900	993 x 210 x 234	201	-	1	1	4	16.800,00
	IPP A 15000 NR	2.670	2.430	2.220	1.018 x 210 x 234	192	-	1	1	4	18.900,00
	IPP A 18000 NR	3.410	3.100	2.840	1.173 x 210 x 234	201	-	1	1	4	21.800,00
	IPP A 21000 NR	3.790	3.440	3.160	1.198 x 210 x 234	192	-	1	1	4	23.300,00
	IPP A 24000 NR	4.530	4.110	3.770	1.353 x 210 x 234	201	-	1	1	4	25.200,00
	IPP A 27000 NR	4.910	4.460	4.090	1.378 x 210 x 234	192	-	1	1	4	28.500,00
	IPP A 30000 NR	5.650	5.130	4.700	1.533 x 210 x 234	201	-	1	1	4	29.300,00
	IPP A 33000 NR	6.030	5.480	5.020	1.558 x 210 x 234	192	-	1	1	4	32.700,00
	IPP A 36000 NR	6.770	6.150	5.630	1.713 x 210 x 234	201	-	1	1	4	34.200,00
	IPP A 39000 NR	7.210	6.550	6.000	1.738 x 210 x 234	192	-	1	1	4	37.700,00
	IPP A 42000 NR	7.890	7.160	6.560	1.893 x 210 x 234	201	-	1	1	4	40.800,00

METEORICO | DILAVAMENTO

IMP. PRIMA PIOGGIA IN ACCUMULO CON VALVOLA MOTORIZZATA IPP A - VF

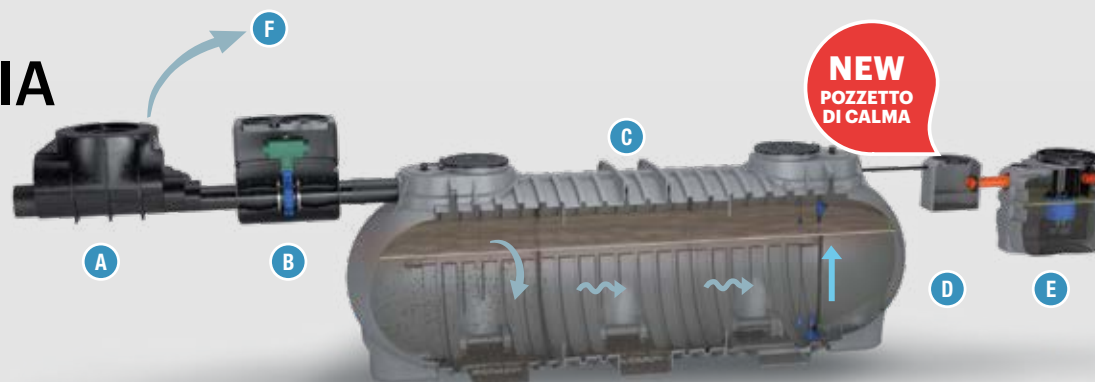

LEGENDA

- A Scolmatore
- B Pozzetto con valvola a farfalla motorizzata
- C Vasca di accumulo acque di prima pioggia
- D Pozzetto di calma
- E Deoliatore a coalescenza
- F By-pass seconda pioggia



DOVE SI USA



NORMATIVE

T3



SCHEMA INSTALLAZIONE

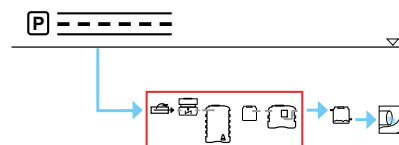

RECAPITO FINALE DELLO SCARICO



T3
acque
superficiali

FUNZIONE E UTILIZZO

L'impianto viene utilizzato per il trattamento delle acque di prima pioggia provenienti da strade, piazzali e parcheggi. Nella pratica corrente, le acque di prima pioggia vengono separate da quelle successive (seconda pioggia) e rilanciate all'unità di trattamento (Dissabbiatori, Disoleatori, etc.) tramite un bacino di accumulo interrato di capacità tale da contenere il volume d'acqua corrispondente ai primi 5 mm di pioggia caduta sulla superficie scolante di pertinenza dell'impianto. Il bacino è preceduto da un pozzetto contenente una valvola motorizzata che si chiude dopo il termine dell'evento meteorico di prima pioggia. A monte dell'impianto è previsto un pozzetto separatore che contiene al proprio interno uno stramazzo su cui sfiorano le acque di seconda pioggia dal momento in cui il pelo libero dell'acqua nel bacino raggiunge il livello della soglia dello stramazzo. Il trasferimento delle acque al trattamento avviene tramite elettropompa sommersibile temporizzata.

NORME E CERTIFICAZIONI

T3

UNI EN 858/1-2
D.Lgs. n. 152 del 03/04/2006

D.M. 23 giugno 2022 n.256

C.A.M. Edilizia

2.3.4 Riduzione dell'impatto sul sistema idrografico e superficiale

2.3.5.1 Raccolta, depurazione e riuso delle acque meteoriche

TABELLA TECNICA - LISTINO

icona	modello	piazzale scoperto m ²	Lu x La x h cm	he cm	tappi cm		tappi Ø cm			€
					50x50	20	40	60		

T3 scarico acque superficiali

	IPP A 2000 VF	400	728 x 130 x 200	175	1	3	3	1	11.100,00
	IPP A 3500 VF	700	763 x 165 x 199	180	1	2	4	1	12.100,00
	IPP A 6000 VF	1.000	908 x 186 x 195	168	1	2	2	2	12.600,00
	IPP A 9000 VF	1.700	957 x 210 x 234	195	-	2	2	3	16.500,00
	IPP A 10000 VF	2.000	1.117 x 176 x 186	157	-	2	4	4	20.500,00
	IPP A 12000 VF	2.500	1.112 x 210 x 234	206	-	2	2	4	22.000,00
	IPP A 15000 VF	2.900	1.137 x 210 x 234	195	-	2	2	4	24.100,00
	IPP A 18000 VF	3.700	1.292 x 210 x 234	206	-	2	2	4	29.600,00
	IPP A 21000 VF	4.200	1.317 x 210 x 234	195	-	2	2	4	31.100,00
	IPP A 24000 VF	5.000	1.472 x 210 x 234	206	-	2	2	4	33.000,00
	IPP A 27000 VF	5.400	1.497 x 210 x 234	195	-	2	2	4	35.500,00
	IPP A 30000 VF	6.200	1.652 x 210 x 234	206	-	2	2	4	38.200,00
	IPP A 33000 VF	6.700	1.677 x 210 x 234	195	-	2	2	4	41.600,00
	IPP A 36000 VF	7.500	1.832 x 210 x 234	206	-	2	2	4	43.100,00
	IPP A 40000 VF	8.000	1.857 x 210 x 234	195	-	2	2	4	46.600,00
	IPP A 42000 VF	8.700	2.012 x 210 x 234	206	-	2	2	4	49.700,00

METEORICO | DILAVAMENTO

IMP. PRIMA PIOGGIA IN ACCUMULO SCARICO SU SUOLO IPP A - T4

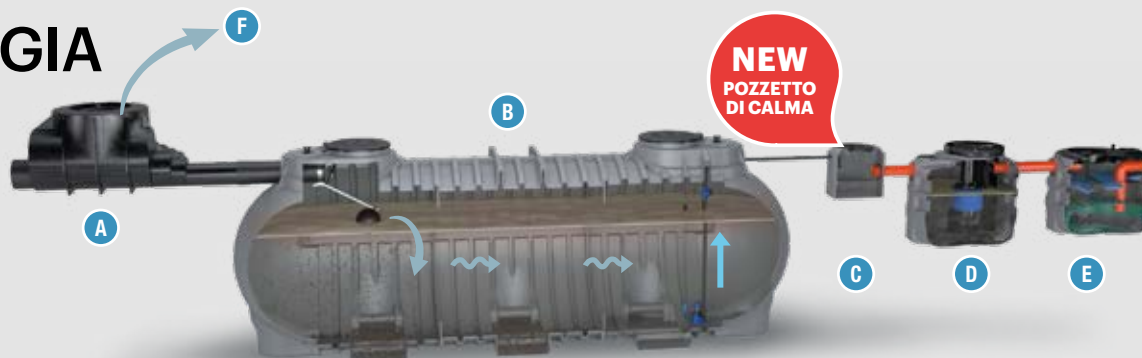

LEGENDA

- (A) Scolmatore
- (B) Vasca di accumulo acque di prima pioggia
- (C) Pozzetto di calma
- (D) Deoliatore a coalescenza
- (E) Vasca oleoassorbente
- (F) By-pass seconda pioggia



DOVE SI USA



NORMATIVE

T4



SCHEMA INSTALLAZIONE

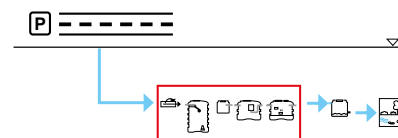

RECAPITO FINALE DELLO SCARICO



T4
suolo

FUNZIONE E UTILIZZO

L'impianto viene utilizzato per il trattamento delle acque di prima pioggia provenienti da strade, piazzali e parcheggi. Nella pratica corrente, le acque di prima pioggia vengono separate da quelle successive (seconda pioggia) e rilanciate all'unità di trattamento (Dissabbiatori, Disoleatori, etc.) tramite un bacino di accumulo interrato di capacità tale da contenere il volume d'acqua corrispondente ai primi 5 mm (4 mm nel caso della Regione Abruzzo) di pioggia caduta sulla superficie scolante di pertinenza dell'impianto. Il bacino è preceduto da un pozzetto separatore che contiene al proprio interno uno stramazzo su cui sfiorano le acque di seconda pioggia dal momento in cui il pelo libero dell'acqua nel bacino raggiunge il livello della soglia dello stramazzo. Il trasferimento delle acque al trattamento avviene tramite elettropompa sommersibile temporizzata. Successivamente alla sezione di deoliatura con filtro a coalescenza, per il raggiungimento degli standard qualitativi del refluo relativi allo scarico su suolo dei soli parametri SST e idrocarburi totali, avviene il passaggio attraverso vasca equipaggiata con sistemi oleoassorbenti.

NORME E CERTIFICAZIONI

T4

UNI EN 858/1-2
D.Lgs. n. 152 del 03/04/2006

D.M. 23 giugno 2022 n.256

C.A.M. Edilizia

2.3.4 Riduzione dell'impatto sul sistema idrografico e superficiale
2.3.5.1 Raccolta, depurazione e riuso delle acque meteoriche

TABELLA TECNICA - LISTINO

icona	modello	piazzale scoperto m ²	Lu x La x h cm	he cm	tappi cm		tappi Ø cm			€
					50x50	20	40	60		
					n.	n.				

T4 scarico su suolo

	IPP A 1000 T4	200	754 x 130 x 103	78	1	3	3	1	6.600,00
	IPP A 2000 T4	400	754 x 130 x 200	175	1	3	3	1	7.200,00
	IPP A 3500 T4	700	789 x 165 x 199	180	1	2	4	1	8.100,00
	IPP A 6000 T4	1.000	860 x 186 x 195	168	1	2	2	2	8.500,00
	IPP A 9000 T4	1.700	983 x 210 x 234	195	-	2	2	3	12.300,00
	IPP A 10000 T4	2.000	1.143 x 176 x 186	157	-	2	4	4	13.700,00
	IPP A 12000 T4	2.500	1.138 x 210 x 234	206	-	2	2	4	15.200,00
	IPP A 15000 T4	2.900	1.163 x 210 x 234	195	-	2	2	4	17.300,00
	IPP A 18000 T4	3.700	1.318 x 210 x 234	206	-	2	2	4	20.100,00
	IPP A 21000 T4	4.200	1.343 x 210 x 234	195	-	2	2	4	21.600,00
	IPP A 24000 T4	5.000	1.498 x 210 x 234	206	-	2	2	4	23.600,00
	IPP A 27000 T4	5.400	1.523 x 210 x 234	195	-	2	2	4	26.900,00
	IPP A 30000 T4	6.200	1.678 x 210 x 234	206	-	2	2	4	27.600,00
	IPP A 33000 T4	6.700	1.703 x 210 x 234	195	-	2	2	4	31.100,00
	IPP A 36000 T4	7.500	1.858 x 210 x 234	206	-	2	2	4	32.600,00
	IPP A 40000 T4	8.000	1.883 x 210 x 234	195	-	2	2	4	36.000,00
	IPP A 42000 T4	8.700	2.038 x 210 x 234	206	-	2	2	4	39.200,00

METEORICO | DILAVAMENTO

IMP. PRIMA PIOGGIA IN ACCUMULO DA ESTERNO IPP E



LEGENDA

- (A) Sollevamento acque di prima pioggia
- (B) Uscita acque seconda pioggia
- (C) Accumulo e rilancio acque di prima pioggia
- (D) Deoliazione a coalescenza

DOVE SI USA



NORMATIVE

AS



SCHEMA INSTALLAZIONE

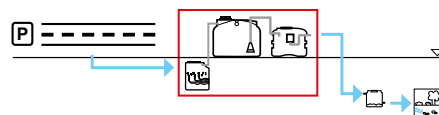

RECAPITO FINALE DELLO SCARICO



T3
acque
superficiali

FUNZIONE E UTILIZZO

L'impianto di trattamento acque di prima pioggia viene utilizzato per la loro separazione da quelle di seconda pioggia e rilanciate all'unità di trattamento (Disoleatori). L'accumulo avviene tramite una vasca posta fuori terra di capacità adeguata che riceve le acque di dilavamento da stazione di sollevamento dimensionata per il rilancio della portata di prima pioggia. Il sollevamento è dotato di tubazione di by-pass che si attiva al momento del completo riempimento dell'accumulo posto fuori terra. Una elettropompa sommersibile temporizzata installata nella vasca di accumulo, provvede al trasferimento delle acque al trattamento di deoliazione finale.

NORME E CERTIFICAZIONI

AS

UNI EN 858/1-2
D.Lgs. n. 152 del 03/04/2006

D.M. 23 giugno 2022 n.256

C.A.M. Edilizia

2.3.4 Riduzione dell'impatto sul sistema idrografico e superficiale

2.3.5.1 Raccolta, depurazione e riuso delle acque meteoriche

TABELLA TECNICA - LISTINO

icona	modello	piazzale scoperto m ²	Lu x La x h cm	tappi Ø cm			sollevamento acque di prima pioggia		accumulo prima pioggia		deoliatura			€
				20	40	60	modello	Ø tubi In/by-pass	modello	Volume litri	modello	Volume litri	Ø tubi out mm	

T3 scarico acque superficiali

	IPP E 2000 AS	400	300 x 130 x 108	1	1	1	MNS TOP 251 L037MM	160 / 160	CLY 2000 V 120	2.000	DEC CC 800	840	125	5.550,00
	IPP E 3000 AS	600	360 x 180 x 146	1	1	1	MNS TOP 401 L075MM	200 / 200	CLY 3000 P 180	3.000	DEC CC 800	840	125	6.300,00
	IPP E 4000 AS	800	360 x 180 x 186	1	1	1	MNS TOP 401 L110MM	200 / 200	CLY 4000 P 180	4.000	DEC CC 800	840	125	7.350,00
	IPP E 5000 AS	1.000	400 x 220 x 163	1	1	1	MNS TOP 401 L150MM	250 / 250	CLY 5000 P 220	5.000	DEC CC 800	840	125	7.800,00

METEORICO | DILAVAMENTO

IMP. TRATTAMENTO ACQUE METEORICHE IN CONTINUO IPC

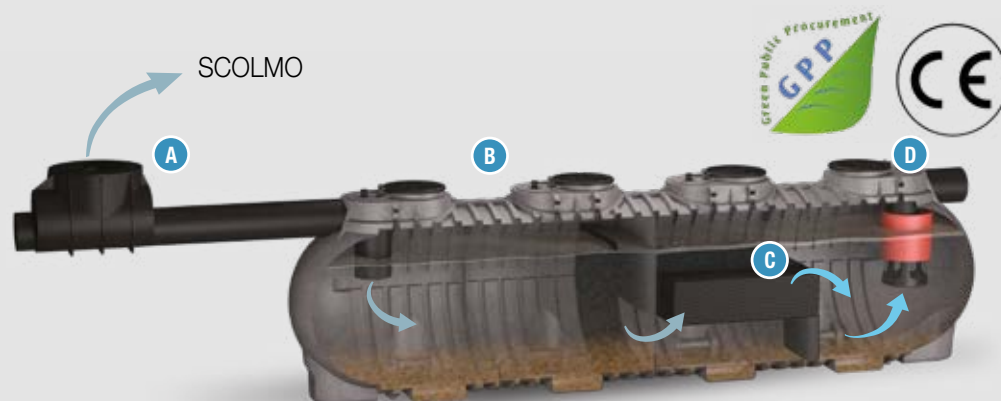

LEGENDA

- A Scolmatore
- B Camera di dissabbiatura
- C Camera di deoliazione con sistema a coalescenza
- D Otturatore a galleggiante

DOVE SI USA



NORMATIVE

AS



NR



SCHEMA INSTALLAZIONE

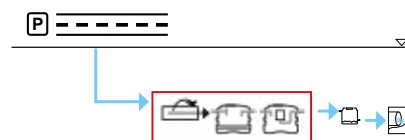

RECAPITO FINALE DELLO SCARICO



T3
acque
superficiali

FUNZIONE E UTILIZZO

L'impianto per il trattamento delle acque meteoriche di dilavamento in continuo viene utilizzato per la rimozione degli inquinanti presenti nelle acque di scorrimento superficiale delle aree urbanizzate, i quali sono le principali cause di alterazione della qualità dei corpi ricettori ed è dimensionato secondo quanto previsto dalle norme UNI-EN 858-1/2. Esso è costituito da uno scolmatore by-pass per le portate di punta e da trattamenti di separazione fisica di dissabbiatura e deoliazione tramite filtrazione a coalescenza. Questo impianto, anziché prevedere il trattamento dei soli 5 mm di pioggia iniziali, è dimensionato per multipli di portata trattando quindi una frazione fissata di pioggia. Tale approccio consente di contenere sensibilmente la quantità totale di inquinanti oleosi sversati nel corpo recettore rispetto all'impostazione tradizionale. Si considerano in ingresso all'impianto concentrazioni di inquinanti tipiche di una acqua reflua di dilavamento di un piazzale impermeabile non contenenti sostanze pericolose o con concentrazioni di metalli pesanti o altri inquinanti diversi da SST e idrocarburi totali al di sopra delle soglie previste dalle tabelle di riferimento per lo scarico in Acque Superficiali.

NORME E CERTIFICAZIONI

AS

UNI EN 858/1-2
D.Lgs. n. 152 del 03/04/2006

D.M. 23 giugno 2022 n.256

C.A.M. Edilizia

2.3.4 Riduzione dell'impatto sul sistema idrografico e superficiale

2.3.5.1 Raccolta, depurazione e riuso delle acque meteoriche

NORME E CERTIFICAZIONI

NR

D. Lgs 152/06
UNI EN 858-1/2
D.G.R. 14/2/2005 n. 286 Regione Emilia Romagna

TABELLA TECNICA - LISTINO

icona	modello	piazzale scoperto m ²	NS l/s	Volume utile totale litri	Lu x La x h cm	he / hu cm	tappi cm		tappi Ø cm			€
							50x50	20	40	60		

T3 scarico acque superficiali

	IPC C 800 AS	360	2	1.680	464 x 130 x 110	78 / 76	1	2	1	1	3.300,00
	IPC C 1200 AS	450	3	2.360	464 x 130 x 140	108 / 106	1	2	1	1	3.600,00
	IPC C 1600 AS	720	4	3.360	464 x 130 x 185	153 / 151	1	2	1	1	4.050,00
	IPC C 2000 AS	1.090	6	3.840	464 x 130 x 207	175 / 173	1	2	1	1	4.650,00
	IPC C 2100 AS	1.450	8	4.200	504 x 150 x 172	137 / 135	1	2	1	1	5.850,00
	IPC C 2600 AS	1.810	10	5.200	504 x 150 x 194	157 / 155	1	2	1	1	7.050,00
	IPC C 3000 AS	2.180	12	6.040	608 x 165 x 186	161 / 159	-	1	2	2	7.500,00
	IPC C 3500 AS	2.720	15	7.000	608 x 165 x 208	179 / 176	-	1	2	2	7.950,00
	IPC C 4000 AS	3.630	20	8.000	668 x 195 x 166	130 / 127	-	-	3	2	8.850,00
	IPC C 4500 AS	4.540	25	9.000	668 x 195 x 187	153 / 150	-	-	3	2	10.050,00
	IPC C 5100 AS	5.450	30	10.200	668 x 195 x 208	172 / 169	-	-	3	2	10.800,00
	IPC C 5600 AS	6.360	35	11.200	738 x 230 x 190	156 / 154	-	-	3	2	14.100,00
	IPC C 7000 AS	7.270	40	14.000	738 x 230 x 227	186 / 184	-	-	3	2	15.750,00
	IPC N 9000 AS	9.090	50	15.040	848 x 210 x 234	195 / 192	-	-	-	3	17.550,00
	IPC M 18000 AS	10.900	60	17.650	848 x 210 x 234	206 / 201	-	-	-	4	23.250,00
	IPC M 24000 AS	14.540	80	23.420	1.028 x 210 x 234	206 / 201	-	-	-	5	28.200,00
	IPC M 30000 AS	18.180	100	29.220	1.208 x 210 x 234	206 / 201	-	-	-	6	36.000,00
	IPC M 36000 AS	21.810	120	35.060	1.388 x 210 x 234	206 / 201	-	-	-	7	40.500,00
	IPC M 42000 AS	25.450	140	40.730	1.568 x 210 x 234	206 / 201	-	-	-	8	48.150,00

METEORICO | DILAVAMENTO

IMP. TRATTAMENTO ACQUE METEORICHE IN CONTINUO IPC



LEGENDA

- A** Scolmatore
- B** Camera di dissabbiatura
- C** Camera di deoliazione con sistema a coalescenza
- D** Otturatore a galleggiante

DOVE SI USA



NORMATIVE

AS



NR



SCHEMA INSTALLAZIONE

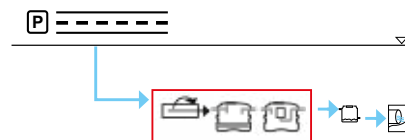

RECAPITO FINALE DELLO SCARICO



T3
acque
superficiali

FUNZIONE E UTILIZZO

L'impianto per il trattamento delle acque meteoriche di dilavamento in continuo viene utilizzato per la rimozione degli inquinanti presenti nelle acque di scorrimento superficiale delle aree urbanizzate, i quali sono le principali cause di alterazione della qualità dei corpi ricettori ed è dimensionato secondo quanto previsto dalle norme UNI-EN 858-1/2. Esso è costituito da uno scolmatore by-pass per le portate di punta e da trattamenti di separazione fisica di dissabbiatura e deoliazione tramite filtrazione a coalescenza. Questo impianto, anziché prevedere il trattamento dei soli 5 mm di pioggia iniziali, è dimensionato per multipli di portata trattando quindi una frazione fissata di pioggia. Tale approccio consente di contenere sensibilmente la quantità totale di inquinanti oleosi sversati nel corpo recettore rispetto all'impostazione tradizionale. Si considerano in ingresso all'impianto concentrazioni di inquinanti tipiche di una acqua reflua di dilavamento di un piazzale impermeabile non contenenti sostanze pericolose o con concentrazioni di metalli pesanti o altri inquinanti diversi da SST e idrocarburi totali al di sopra delle soglie previste dalle tabelle di riferimento per lo scarico in Acque Superficiali.

NORME E CERTIFICAZIONI

AS

UNI EN 858/1-2
D.Lgs. n. 152 del 03/04/2006

NORME E CERTIFICAZIONI

NR

D. Lgs 152/06
UNI EN 858-1/2
D.G.R. 14/2/2005 n. 286 Regione Emilia Romagna

D.M. 23 giugno 2022 n.256

C.A.M. Edilizia





















2.3.4 Riduzione dell'impatto sul sistema idrografico e superficiale

2.3.5.1 Raccolta, depurazione e riuso delle acque meteoriche

TABELLA TECNICA - LISTINO

icona	modello	piazzale scoperto			NS			Volume litri	Lu x La x h cm	he / hu cm	tappi Ø cm			€
		Cf=100	Cf=200	Cf=300	Cf=100	Cf=200	Cf=300				20	40	60	
		m ²			l/s						n.			

T3 scarico acque superficiali

	IPC C 800 NR	300	270	250	1,6	1,5	1,4	1.680	310 x 130 x 110	78 / 76	2	1	1	2.580,00
	IPC C 1200 NR	420	380	350	2,3	2,1	1,9	2.360	310 x 130 x 140	108 / 106	2	1	1	2.880,00
	IPC C 1600 NR	600	540	500	3,3	3,0	2,8	3.360	310 x 130 x 185	153 / 151	2	1	1	3.330,00
	IPC C 2000 NR	690	620	570	3,8	3,4	3,1	3.840	310 x 130 x 207	175 / 173	2	1	1	3.930,00
	IPC C 2100 NR	750	680	620	4,2	3,8	3,4	4.200	350 x 150 x 172	137 / 135	2	1	1	4.395,00
	IPC C 2600 NR	930	840	770	5,2	4,7	4,3	5.200	350 x 150 x 194	157 / 155	2	1	1	5.595,00
	IPC C 3000 NR	1.080	980	900	6,0	5,4	5,0	6.040	380 x 165 x 186	161 / 159	1	2	1	6.045,00
	IPC C 3500 NR	1.250	1.140	1.040	7,0	6,3	5,8	7.000	380 x 165 x 208	179 / 176	1	2	1	6.495,00
	IPC C 4000 NR	1.430	1.300	1.190	8,0	7,2	6,6	8.000	440 x 165 x 166	130 / 127	-	3	1	7.395,00
	IPC C 4500 NR	1.610	1.470	1.340	9,0	8,2	7,5	9.000	440 x 165 x 187	153 / 150	-	3	1	8.595,00
	IPC C 5100 NR	1.830	1.660	1.520	10,2	9,2	8,5	10.200	440 x 165 x 208	172 / 169	-	3	1	9.345,00
	IPC C 5600 NR	2.010	1.830	1.670	11,2	10,2	9,3	11.200	510 x 230 x 190	156 / 154	-	3	1	12.645,00
	IPC C 7000 NR	2.510	2.280	2.090	14,0	12,7	11,7	14.000	510 x 230 x 227	186 / 184	-	3	1	14.295,00
	IPC N 9000 NR	2.700	2.450	2.250	15,1	13,7	12,6	15.040	620 x 210 x 234	195 / 192	-	-	2	16.095,00
	IPC M 12000 NR	2.130	1.940	1.770	11,9	10,8	9,9	11.880	440 x 210 x 234	206 / 201	-	-	2	18.795,00
	IPC M 18000 NR	3.170	2.880	2.640	17,7	16,1	14,7	17.650	620 x 210 x 234	206 / 201	-	-	3	21.795,00
	IPC M 24000 NR	4.210	3.820	3.500	23,5	21,3	19,6	23.420	800 x 210 x 234	206 / 201	-	-	4	26.745,00
	IPC M 30000 NR	5.250	4.770	4.370	29,4	26,7	24,4	29.220	980 x 210 x 234	206 / 201	-	-	5	34.545,00
	IPC M 36000 NR	6.300	5.720	5.240	35,2	32,0	29,3	35.060	1.160 x 210 x 234	206 / 201	-	-	6	39.030,00
	IPC M 42000 NR	7.320	6.650	6.090	40,9	37,2	34,1	40.730	1.340 x 210 x 234	206 / 201	-	-	7	46.680,00

METEORICO | DILAVAMENTO

TRATTAMENTO CONTINUO ACQUE METEORICHE DEOLIATORE CON BY-PASS INCORPORATO DEC CB / MB

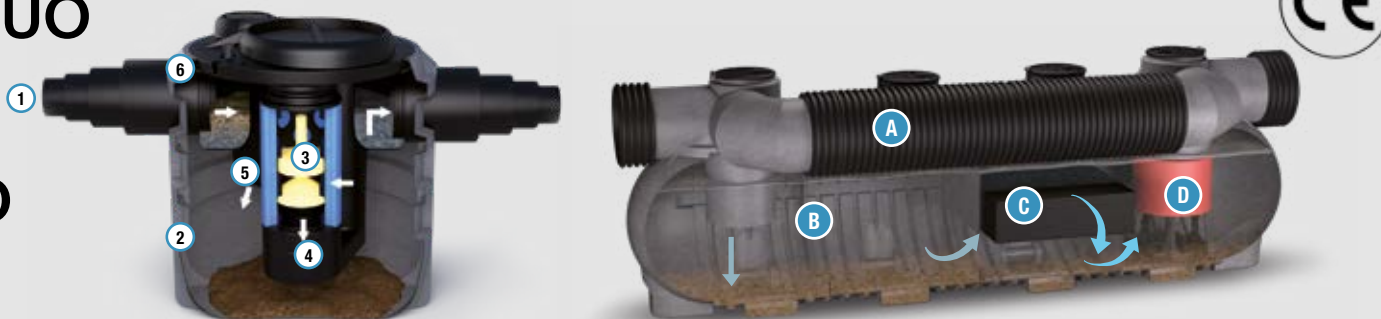

DOVE SI USA



NORMATIVE

AS



SCHEMA INSTALLAZIONE

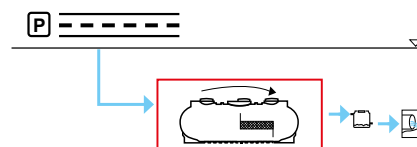

RECAPITO FINALE DELLO SCARICO



T3
acque
superficiali

FUNZIONE E UTILIZZO

Il deoliatore con by-pass integrato viene utilizzato per la rimozione degli inquinanti presenti nelle acque di scorrimento superficiale di aree urbanizzate, i quali sono le principali cause di alterazione della qualità dei corpi ricettori. Infatti, l'acqua meteorica, quando entra in contatto con le superfici urbane, rimuove il materiale accumulato durante i periodi asciutti che provoca l'inquinamento tipico delle cosiddette acque di dilavamento delle superfici impermeabili (piazze, strade, parcheggi ecc...) dalle quali vanno rimossi tali inquinanti attraverso impianti di separazione di tipo fisico. La vasca comprende scolmatore a tre vie inserito direttamente sul manufatto idoneo a separare la portata eccedente quella massima di trattamento direttamente collegato al condotto di uscita. Internamente è suddiviso in due sezioni: camera di dissabbiatura per l'eliminazione delle particelle sedimentabili e camera di deoliazione con filtri a coalescenza per la separazione e la rimozione dei liquidi leggeri. Si considerano in ingresso all'impianto concentrazioni di inquinanti tipiche di una acqua reflua di dilavamento di un piazzale impermeabile non contenenti sostanze pericolose o con concentrazioni di metalli pesanti o altri inquinanti diversi da SST e idrocarburi totali al di sopra delle soglie previste dalle tabelle di riferimento per lo scarico in Acque Superficiali.

NORME E CERTIFICAZIONI

AS

UNI EN 858/1-2
D.Lgs. n.152 del 03/04/2006

D.M. 23 giugno 2022 n.256
C.A.M. Edilizia
2.3.4 Riduzione dell'impatto sul sistema idrografico e superficiale
2.3.5.1 Raccolta, depurazione e riuso delle acque meteoriche

LEGENDA

- ① Tubo ingresso
- ② Dissabbiatura
- ③ Filtro a coalescenza
- ④ Condotto di uscita
- ⑤ Otturatore a galleggiante
- ⑥ Canale di By-pass

- A By-pass
- B Dissabbiatura
- C Deoliazione
- D Otturatore a galleggiante

TABELLA TECNICA - LISTINO

icona	modello	posti auto n.	piazze scoperto m ²	portata		Lu x La x h cm	he / hu cm	tappi cm		tappi Ø cm			€
				NS	max di scolmo l/s			50x50 n.	20	40	60		
												n.	

T3 scarico acque superficiali

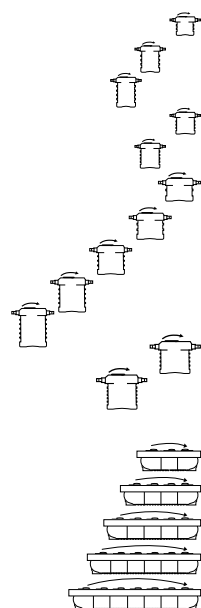

DEC CB 1200 AS	30	720	4	20	130 x 130 x 132	98 / 95	160÷315	1	-	1	2.445,00
DEC CB 1600 AS	50	1.090	6	30	130 x 130 x 176	142 / 139	160÷315	1	-	1	2.775,00
DEC CB 2000 AS	60	1.270	7	35	130 x 130 x 198	164 / 161	160÷315	1	-	1	3.780,00
DEC CB 2100 AS	70	1.450	8	40	150 x 150 x 163	132 / 129	160÷315	1	-	1	4.020,00
DEC CB 2600 AS	90	1.810	10	50	150 x 150 x 185	152 / 150	160÷315	1	-	1	4.335,00
DEC CB 3000 AS	100	2.180	12	60	165 x 165 x 173	148 / 145	160÷315	1	-	1	4.480,00
DEC CB 3500 AS	130	2.720	15	75	165 x 165 x 196	170 / 167	160÷315	1	-	1	4.855,00
DEC CB 4000 AS	180	3.630	20	100	195 x 195 x 157	114 / 111	160÷400	-	1	1	5.325,00
DEC CB 4500 AS	220	4.540	25	125	195 x 195 x 178	137 / 134	160÷400	-	1	1	6.085,00
DEC CB 5100 AS	270	5.450	30	150	195 x 195 x 199	158 / 155	160÷400	-	1	1	7.125,00
DEC CB 5600 AS	310	6.360	35	175	230 x 230 x 188	142 / 139	160÷400	-	1	1	8.640,00
DEC CB 7000 AS	400	8.180	45	225	230 x 230 x 218	186 / 187	160÷400	-	1	1	9.345,00
DEC MB 18000 AS	-	14.540	80	400	633 x 250 x 275	220 / 215	600	-	-	3	37.500,00
DEC MB 24000 AS	-	18.180	100	500	813 x 250 x 275	220 / 215	600	-	-	4	42.000,00
DEC MB 30000 AS	-	23.630	130	650	993 x 250 x 275	220 / 215	800	-	-	5	49.500,00
DEC MB 36000 AS	-	29.090	160	800	1.173 x 250 x 275	220 / 215	800	-	-	6	58.500,00
DEC MB 42000 AS	-	36.360	200	1.000	1.353 x 250 x 275	220 / 215	800	-	-	7	63.000,00

METEORICO | LAMINAZIONE

LAMINAZIONE

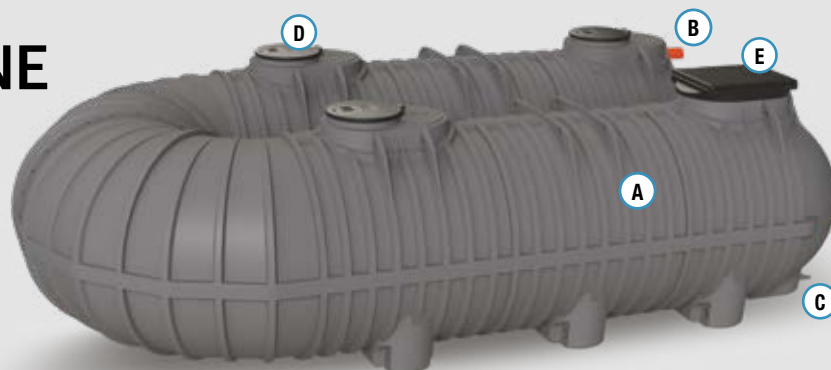

LEGENDA

- Ⓐ Vasca di contenimento
- Ⓑ Ingresso
- Ⓒ Uscita
- Ⓓ Ispezione passo d'uomo Ø 600
- Ⓔ Ispezione rettangolare 800x1200

DOVE SI USA



SCHEMA INSTALLAZIONE

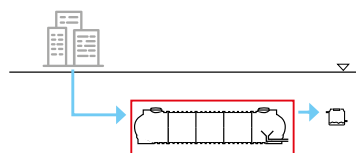

FUNZIONE E UTILIZZO

Le vasche di laminazione sono realizzate con serbatoi in polietilene, con la funzione di raccolta (generalmente grandi volumi) di acque piovane provenienti dal dilavamento delle superfici urbanizzate per poi essere rilasciate a portata controllata. Questo permette di mantenere l'invarianza idraulica ed idrologica del recettore finale (fognatura, fossato, corso d'acqua, ecc.). All'interno della vasca è presente un sistema di regolazione della portata in uscita che può essere realizzato con apposite tubazioni di diametro tarato in funzione della portata massima da restituire al recettore ovvero con sistema di pompaggio dotato di valvole a saracinesca che permettono il controllo della portata in uscita dalla vasca. Nel caso di sistema di restituzione della portata realizzato tramite elettropompa sommersibile, il tutto viene controllato e comandato automaticamente da interruttori di livello e da un quadro elettronico che svolge anche funzione di protezione elettrica e di eventuale allarme.

COMPOSIZIONE IMPIANTO

- Ⓐ Vasca contenimento
 - Ⓑ Ingresso
 - Ⓒ Uscita:
 - Ⓛ1 1) Uscita con tubo tarato
 - 2) Ispezione passo d'uomo
 - Ⓛ2 Uscita con tubo tarato (vedi C1) completa di:
 - 3) Ispezione rettangolare.
 - 4) Griglia trattamento solidi
 - 5) Stramazzo di emergenza
 - 6) Indicatore visivo alto livello
 - Ⓛ3 Uscita con pompa di rilancio completa di:
 - 7) Regolazione portata manuale
 - 8) Valvola di ritegno palla
 - 2) Ispezione passo d'uomo
 - 9) Troppo pieno di emergenza
- AGGIUNGERE PREZZO (stesso diametro di B)
 Quadro elettrico *OPZIONALE*

NORME E PARAMETRI DI CALCOLO

- Le vasche di laminazione vengono dimensionate secondo quanto impartito da:
- Decreti Regionali specifici (esempio DGR n.53 del 27/01/2014 Regione Marche)
 - Regolamenti edilizi
 - Piani Stralcio Autorità di Bacino

D.M. 23 giugno 2022 n.256

C.A.M. Edilizia
 2.3.4 Riduzione dell'impatto sul sistema idrografico e superficiale

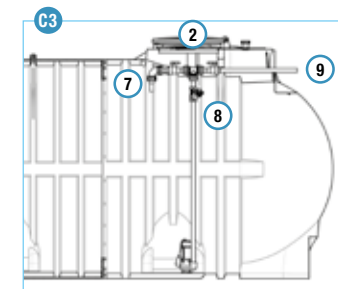
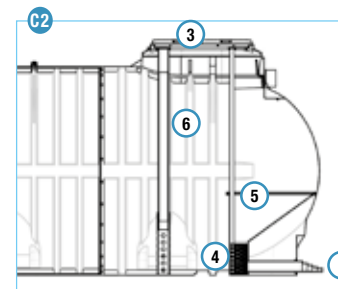
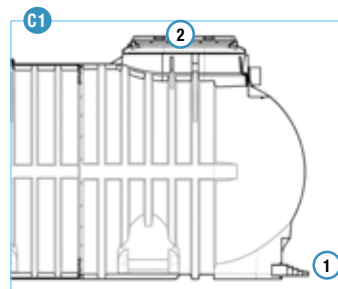
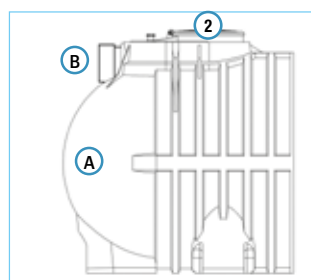

A VASCA DI CONTENIMENTO

scegli il serbatoio	icona	modello	Volume totale	Lu x La x h	tappi Ø 60	€
			litri			
<input type="checkbox"/>		SEI M 12000 LAM	12.750	440 x 210 x 234	2	8.100,00
<input type="checkbox"/>		SEI M 18000 LAM	18.980	620 x 210 x 234	2	12.900,00
<input type="checkbox"/>		SEI M 24000 LAM	25.200	800 x 210 x 234	2	16.350,00
<input type="checkbox"/>		SEI M 30000 LAM	31.420	980 x 210 x 234	2	20.250,00
<input type="checkbox"/>		SEI M 36000 LAM	37.650	1.160 x 210 x 234	2	25.200,00
<input type="checkbox"/>		SEI M 42000 LAM	43.870	1.340 x 210 x 234	2	31.800,00
<input type="checkbox"/>		SEI MCU 72000 LAM	72.000	1.170 x 461 x 232	7	41.700,00
<input type="checkbox"/>		SEI MCU 84000 LAM	84.000	1.350 x 461 x 232	8	50.850,00
<input type="checkbox"/>		SEI MCC 114000 LAM	114.000	1.000 x 1001 x 232	5	73.800,00
<input type="checkbox"/>		SEI MCC 126000 LAM	126.000	1.180 x 1001 x 232	9	93.450,00
<input type="checkbox"/>		SEI MCC 162000 LAM	162.000	1.360 x 1001 x 232	9	114.000,00

B INGRESSO

scegli il tubo di ingresso	Ø tubi	portata max	€
	mm		
<input type="checkbox"/>	200	20	100,00
<input type="checkbox"/>	250	30	115,00
<input type="checkbox"/>	315	100	160,00
<input type="checkbox"/>	450	150÷300	180,00
<input type="checkbox"/>	630	300÷400	250,00

C USCITA

scegli il tipo di uscita	Ø tubi	portata max	€
	mm		

<input type="checkbox"/>	C1 TUBO USCITA TARATO		
<input type="checkbox"/>	30	2	60,00
<input type="checkbox"/>	40	4	60,00
<input type="checkbox"/>	60	8	60,00
<input type="checkbox"/>	80	16	60,00
<input type="checkbox"/>	100	24	60,00

<input type="checkbox"/>	C2 POMPA RILANCIO			
modello	potenza	portata	prevalenza	€
	kW	l/min	m	
KIT Z EQU037	0,37	0-250	8-0,8	910,00

<input type="checkbox"/>	C3 KIT STRAMAZZO DI EMERGENZA		
modello	Ø galleggiante	Ø spaziatura griglia	€
	mm	mm	
KIT LAM OUT	63	5	1.800,00

Fotocopiare e compilare mettendo una **X** sulla tipologia richiesta. Per qualsiasi informazione potete contattare il nostro ufficio tecnico al n. 0722 079201



METEORICO BYEplast

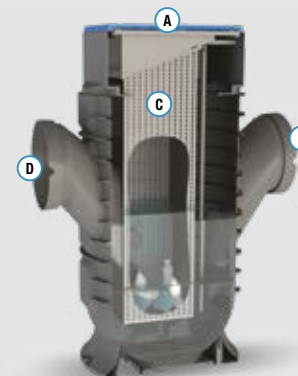
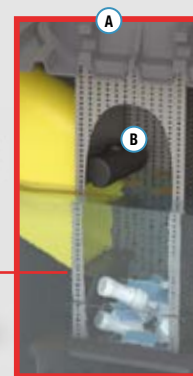
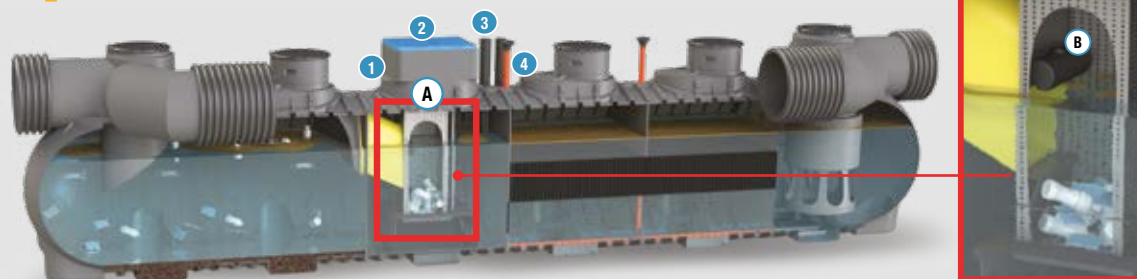

LEGENDA

- (A)** Dispositivo Byeplast
- (B)** Paratoia con galleggiante
- (C)** Chiusura cestello
- (D)** Cestello trappola plastica
- (E)** Ingresso
- (F)** Uscita
- (1)** Torretta di ispezione
- (2)** Grata antintrusione
- (3)** Tubo aspirazione
- (4)** Tubo di calma

DOVE SI USA



SCHEMA INSTALLAZIONE

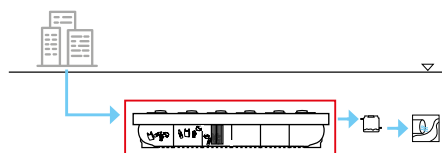

BREVETTO
n. 10202000013939
del 14/09/2022



FUNZIONE E UTILIZZO

Il modulo DEPLASTIFICATORE BYEPLAST è un dispositivo che impedisce al materiale plastico presente sulle acque di dilavamento di raggiungere e scaricarsi nei corpi idrici recettori (buste di plastica, bottiglie, lattine, ecc...). Lo stesso può essere inserito all'interno di un sistema di trattamento in continuo delle acque di dilavamento (dissabbiatura e deoliazione) ovvero come trattamento specifico in vasca separata a monte di un impianto di laminazione. E' dotato di cestello trappola per la plastica in acciaio inox facilmente estraibile dotato di tubi guida di estrazione e sella di appoggio sagomata sul fondo. La chiusura della bocca del cestello avviene in maniera automatica tramite una paratoia realizzata con lastra in polietilene dotata di galleggianti che ne determina il posizionamento in funzione del livello liquido.

BYEplast



Rispetta l'ambiente

Materiale riciclabile

Evita la dispersione delle plastiche nei fiumi e nei mari

A ridotta conduzione

Manutenzione minima

Servizio plastic Free

LEGENDA FUNZIONAMENTO

- 1** BYEplast appena installato. Il cestello è ancora vuoto e l'acqua meteorica di dilavamento da trattare transita senza alcun ostacolo.
- 2** BYEplast operativo. Le plastiche ed il materiale grossolano in sospensione presenti nelle acque di dilavamento rimangono bloccate all'interno del cestello trappola
- 3** BYEplast pieno. Il materiale intrappolato nel cestello impedisce il totale e corretto passaggio dell'acqua a valle del sistema provocando l'innalzamento del livello liquido a monte: è necessaria la manutenzione del sistema con la sostituzione del cestello con uno vuoto e conseguente trasporto del materiale raccolto ad opportuna discarica autorizzata.



TABELLA TECNICA - LISTINO

icona	modello	vaso contenimento			cestello			bocca di ingresso		Ø tubi guida mm	€
		Lu	La	x h	Lu	La	x h	La x h			
		cm			cm			cm			
	BYE Y 550 MXS	196	125	x 257	55	55	x 210	120 x 80		32	11.250,00
	BYE Y 550 MB	180	210	x 234	55	55	x 210	120 x 80		32	6.075,00*

* solo modulo BYEplast

ACCESSORI | TABELLA TECNICA - LISTINO

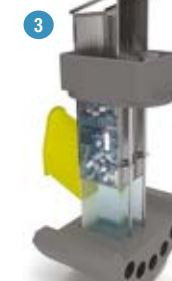
icona	modello	descrizione	Lu x La x h	€
			cm	
	G PRO MD X 1200-50	Torretta di ispezione	120 x 80 x 50	585,00
	H GRA Y 40-80 AC	Grata antintrusione rettangolare sagomata	40 x 80	440,00
	I TUBY 110 BYE	Tubo aspirazione pulizia fondo vasca	Ø 110 x 250	200,00
	L TUBY 063 BYE	Tubo di calma inserimento sonde di livello	Ø 63 x 150	130,00

GUSCIO DI TRASPORTO "CESTELLO TRAPPOLA"



ACCESSORIO PER ATTIVITÀ DI MANUTENZIONE

- Rimozione cestello trappola plastiche
- Installazione nuovo cestello
- Trasporto cestello trappola verso isola ecologica per smaltimento
- Inserimento cestello trappola vuoto dentro il guscio per trasporto

APPLICAZIONI

INSTALLAZIONE TIPO

Il dispositivo ByePlast è utilizzabile negli impianti:

- LAM ..** vasche di laminazione
- IPPA ..** impianti di prima pioggia in accumulo
- IPC ..** impianto trattamento acque meteoriche in continuo
- DEC MB ..** impianto trattamento continuo acque meteoriche con by-pass



BYEplast integrato su impianti di trattamento acque di dilavamento



BYEplast fornito come singolo sistema, da installare su linee fognarie acque bianche nuove o preesistenti



RECUPERO ACQUE

La risorsa acqua dolce nella terra rappresenta una piccolissima percentuale di tutta quella presente nel pianeta. I cambiamenti climatici, gli sprechi e le rotture degli acquedotti, incidono sulla disponibilità delle risorse idriche potabili. Inoltre i costi energetici per il pompaggio, trasferimento e potabilizzazione sono oltremodo elevati.

Per questi motivi il costo dell'acqua potabile crescerà nei prossimi anni con percentuali anche a due cifre.

STARPLAST, a riguardo, ha coniato il motto "risparmia il tuo oro blu" proponendo varie soluzioni impiantistiche.

È fondamentale quindi prevedere all'interno degli edifici, sistemi adeguati che consentano di risparmiare l'acqua potabile e di riutilizzare le acque meno pregiate (piovane e grigie) per alcuni servizi che non necessitano di acqua potabile con un risparmio sul consumo anche superiore al 50%.

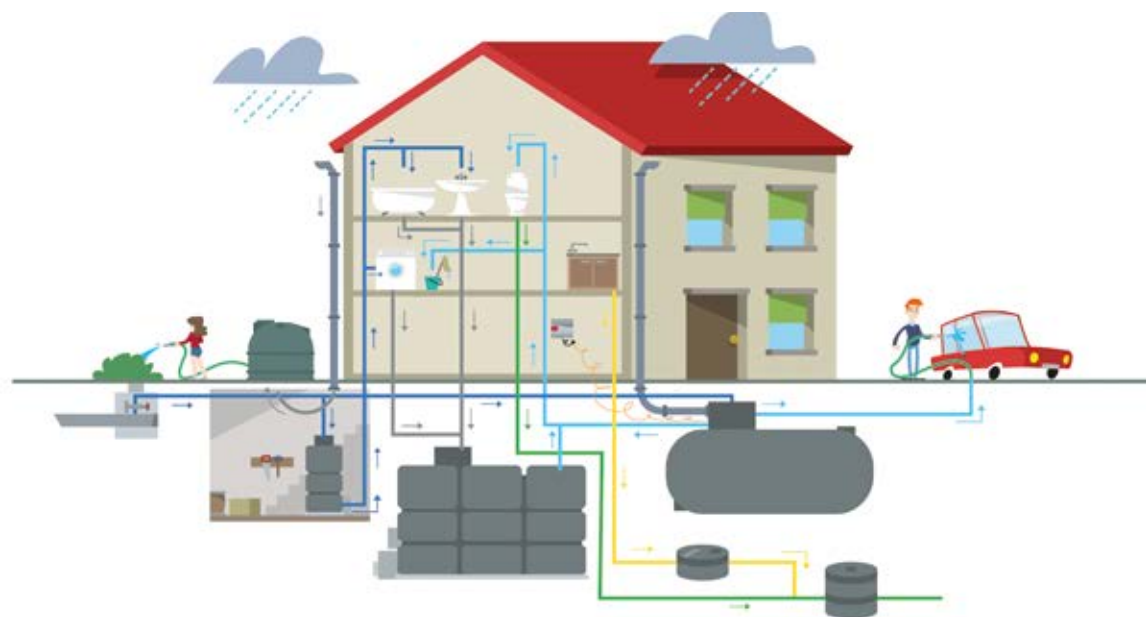

CALYPSO



- panettone
- verticale
- quadrata
- cisterna
- dado
- valigia
- jolly
- anfora
- orcio

SERBATOI



- disponibilità da 1.000 a 48.000 litri
- disponibilità da 24.000 a 200.000 litri

RECUPERO ACQUE



- bioblu
- biogrigio

AUTOCLAVI



- aut Q con pompa sommersa
- aut Q con pompa esterna
- aut VA valigia
- aut J jolly

RECUPERO ACQUA | SERBATOI

SERBATOI DA ESTERNO CLY



DOVE SI USA



FUNZIONE E UTILIZZO

Il serbatoio può essere utilizzato per lo stoccaggio di: acque piovane, acque di prima pioggia, accumuli per antincendio, acque reflue domestiche, percolato di discarica, acqua potabile, ecc.

Il serbatoio può essere forato in corrispondenza delle parti piane presenti per l'inserimento di tubi o raccordi. Dotato di sfiato presente sul tappo di chiusura e attacchi di carico, scarico e svuotamento totale. I collegamenti al serbatoio vanno realizzati tramite giunti flessibili al fine di non sollecitare la sezione di collegamento. Tappo di chiusura filettato femmina per evitare l'ingresso di materiale all'interno nel serbatoio.

NORME E CERTIFICAZIONI

Rispettano le prescrizioni

Regolamento n. 1935/2004/CE
Regolamento UE 2023/2006
Regolamento UE 10/2011
Regolamento UE 213/218
D.P.R. 777/82 e s.m.i.
D. M. 21/03/73 e s.m.i.
D. M. n. 174 del 06/04/2004
Idoneità al contatto con alimenti:
Rapporto di prova IIP
n. 821LP/2021 del 20/10/2021



D.M. 23 giugno 2022 n.256

C.A.M. Edilizia

2.3.5.1 Raccolta, depurazione e riuso delle acque meteoriche
D.M. 10 marzo 2020 n.63

C.A.M. Verde Pubblico

- Cap. H Gestione del verde pubblico
- Specifiche tecniche punto 2:
riuso delle acque

SCHEMA INSTALLAZIONE

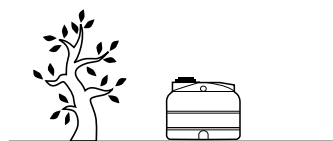

LEGENDA

- 1 Vasca di contenimento acqua potabile o liquidi in genere
- 2 Tappo a baionetta femmina contro le infiltrazioni di acqua piovana
- 3 Sfiato
- 4 N. 3 o-ring per collegamento ad inserti in ottone
- 5 N. 3 inserti in ottone da 1"
- 6 Golfare di sollevamento

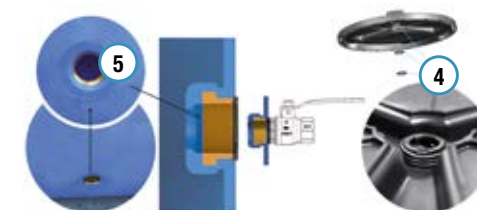

COLORAZIONI DEI SERBATOI

Tutti i serbatoi da esterno sono disponibili, su richiesta, anche nelle seguenti colorazioni:



verde



terracotta



grigio

TABELLA TECNICA - LISTINO

icona	modello	Volume totale litri	Lu x La x h cm	tappi Ø cm		sfiati n.	€
				40	60		

PANETTONE P...

	CLY 3000 P 180	3.000	Ø 180 x 146	1	-	1	765,00
	CLY 4000 P 180	4.000	Ø 180 x 186	1	-	1	1.200,00
	CLY 5000 P 180	5.000	Ø 180 x 226	1	-	1	1.530,00
	CLY 5000 P 220	5.000	Ø 220 x 163	1	-	1	1.530,00
	CLY 7000 P 220	7.000	Ø 220 x 216	1	-	1	2.010,00
	CLY 8000 P 240	8.000	Ø 245 x 201	-	1	1	2.603,00
	CLY 10000 P 240	10.000	Ø 245 x 229	-	1	1	4.095,00
	CLY 15000 P 240	15.000	Ø 245 x 367	-	1	1	5.985,00*

* realizzato con due moduli elettrosaldati, trasporto escluso

VERTICALE V...

	CLY 150 V 060	150	Ø 60 x 60	1	-	1	190,00
	CLY 300 V 080	300	Ø 80 x 71	1	-	1	220,00
	CLY 400 V 080	400	Ø 80 x 94	1	-	1	250,00
	CLY 500 V 080	500	Ø 80 x 116	1	-	1	290,00
	CLY 800 V 090	800	Ø 90 x 152	1	-	1	390,00
	CLY 1000 V 090	1.000	Ø 90 x 185	1	-	1	450,00
	CLY 1000 V 120	1.000	Ø 120 x 108	1	-	1	450,00
	CLY 1500 V 120	1.500	Ø 120 x 154	1	-	1	595,00
	CLY 2000 V 120	2.000	Ø 120 x 200	1	-	1	685,00

QUADRATA Q...

	CLY 500 Q 070	500	67 x 67 x 124	1	-	1	405,00
	CLY 800 Q 070	800	67 x 67 x 199	1	-	1	555,00
	CLY 1000 Q 090	1.000	95 x 95 x 147	1	-	1	698,00
	CLY 1500 Q 090	1.500	95 x 95 x 200	1	-	1	915,00

icona	modello	Volume totale litri	Lu x La x h cm	tappi Ø cm		sfiati n.	€
				30	40		

CISTERNA CT...

	CLY 500 CT 071	500	136 x 71 x 79	1	-	1	295,00
	CLY 1000 CT 090	1.000	170 x 90 x 98	1	-	1	435,00
	CLY 1500 CT 115	1.500	170 x 115 x 126	1	-	1	610,00
	CLY 2000 CT 130	2.000	170 x 130 x 138	1	-	1	795,00
	CLY 3000 CT 145	3.000	200 x 145 x 153	-	1	1	1.090,00
	CLY 5000 CT 170	5.000	247 x 170 x 178	-	1	1	1.845,00

DADO D...

	CLY 300 D 070	250	67 x 67 x 60	1	-	1	300,00
--	---------------	-----	--------------	---	---	---	--------

VALIGIA VA...

	CLY 500 VA 65	500	99 x 65 x 105	1	-	1	430,00
--	---------------	-----	---------------	---	---	---	--------

JOLLY J...

	CLY 1000 J 66	965	145 x 60 x 150	1	-	1	610,00
--	---------------	-----	----------------	---	---	---	--------

SERBATOI DA ESTERNO GARDEN



NEW



ANFORA



ORCIO

DOVE SI USA



SCHEMA INSTALLAZIONE



LEGENDA

- 1 Vasca di contenimento acque piovane
- 2 Grata parafoglie
- 3 Coperchio di chiusura superiore
- 4 Tappo chiusura a baionetta

FUNZIONE E UTILIZZO

I serbatoi modello orcio e anfora sono utilizzati per la raccolta e lo stoccaggio delle acque piovane provenienti dalle coperture degli edifici. Il loro design è appositamente realizzato per potersi facilmente inserire a scopo ornamentale negli spazi verdi sia abitativi che pubblici. Dotato di attacchi di carico, scarico. I collegamenti al serbatoio vanno realizzati tramite giunti flessibili al fine di non sollecitare la sezione di collegamento. La parte superiore del serbatoio è rimovibile e su di essa è possibile l'inserimento di grata parafoglie in acciaio inox sulla quale è possibile posizionare un vaso di fiori o altro oggetto ornamentale. Tappo di chiusura filettato maschio Ø 200 con sfiato.

NORME E CERTIFICAZIONI

Rispettano le prescrizioni

Regolamento n. 1935/2004/CE
Regolamento UE 2023/2006
Regolamento UE 10/2011
Regolamento UE 213/218
D.P.R. 777/82 e s.m.i.

D. M. 21/03/73 e s.m.i.
D. M. n. 174 del 06/04/2004

Idoneità al contatto con alimenti:

Rapporto di prova IIP n.0466LP/2022
del 30 giugno 2022

D.M. 23 giugno 2022 n.256

C.A.M. Edilizia

2.3.5.1 Raccolta, depurazione e riuso delle
acque meteoriche D.M. 10 marzo 2020 n.63

C.A.M. Verde Pubblico

Cap. H Gestione del verde pubblico

Specifiche tecniche punto 2: riuso delle acque





TABELLA TECNICA - LISTINO

icona	modello	Volume totale litri	Lu x La x h cm	tappi Ø cm	€
				20	
				n.	

GARDEN





CLY 500 GR 095	500	Ø 95 x 126	1	450,00
-----------------------	------------	------------	---	---------------



CLY 1000 GR 120	1000	Ø 120 x 130	1	680,00
------------------------	-------------	-------------	---	---------------

ACCESSORI

icona	modello	descrizione	materiale	dimensione	€
	GRA Y 300 PF	grata parafoglie	INOX	Ø 300	80,00
	TTP X 670 GR	coperchio chiusura serbatoio	PE	Ø 670	85,00
	FIF X 080 GR	filtro foglie Garden	PE	Ø 80	140,00

RECUPERO ACQUA | SERBATOI

SERBATOI DA INTERNO SEI

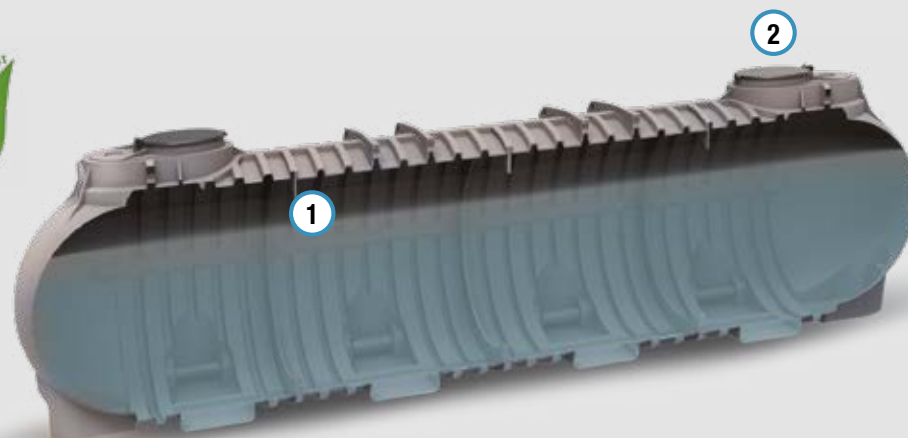

DOVE SI USA



SCHEMA INSTALLAZIONE

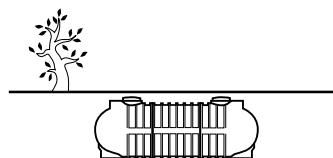

LEGENDA

- ① Vasca di contenimento
- ② Coperchio a ribalta
- ③ Tappo a baionetta
- ④ Sfiato

FUNZIONE E UTILIZZO

Il serbatoio può essere utilizzato per lo stoccaggio di: acque piovane, acque di prima pioggia, accumuli per antincendio, acque reflue domestiche, percolato di discarica, acqua potabile, ecc.

I serbatoi possono essere forati in corrispondenza delle parti piane presenti per l'inserimento di tubi o raccordi.

NORME E CERTIFICAZIONI

Rispettano le prescrizioni

Regolamento n. 1935/2004/CE
Regolamento UE 2023/2006
Regolamento UE 10/2011
Regolamento UE 213/218
D.P.R. 777/82 e s.m.i.
D. M. 21/03/73 e s.m.i.
D. M. n. 174 del 06/04/2004
Idoneità al contatto con

alimenti:

Rapporto di prova IIP n. 823LP/2021
del 20/10/2021

D.M. 23 giugno 2022 n.256

C.A.M. Edilizia

2.3.5.1 Raccolta, depurazione e riuso
delle acque meteoriche
D.M. 10 marzo 2020 n.63

C.A.M. Verde Pubblico

Cap. H Gestione del verde pubblico
Specifiche tecniche punto 2:
riuso delle acque





TABELLA TECNICA - LISTINO

SEI CC...

icona	modello	Volume totale litri	Lu x La x h cm	tappi Ø cm		€
				40	60	
				n.		
	SEI CC 1000 AG	1.050	Ø 130 x 103	1	-	660,00
	SEI CC 1200 AG	1.400	Ø 130 x 133	1	-	810,00
	SEI CC 1800 AG	1.900	Ø 130 x 178	1	-	1.020,00
	SEI CC 2000 AG	2.150	Ø 130 x 200	1	-	1.170,00
	SEI CC 2100 AG	2.450	Ø 150 x 167	1	-	1.470,00
	SEI CC 2600 AG	2.800	Ø 150 x 182	1	-	1.650,00
	SEI CC 3000 AG	3.300	Ø 165 x 177	1	-	2.025,00
	SEI CC 3500 AG	3.700	Ø 165 x 200	1	-	2.100,00

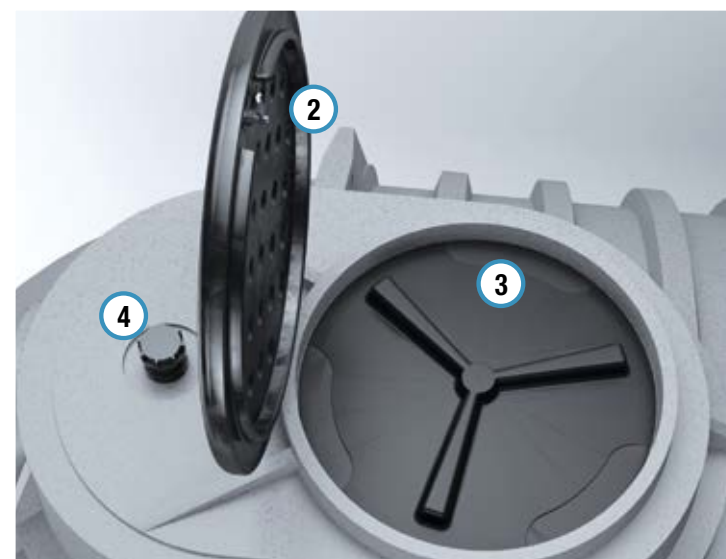
SEI N...

	SEI N 2000 AG	2.020	210 x 125 x 134	-	1	1.425,00
	SEI N 3000 AG	2.930	290 x 125 x 134	-	1	2.025,00
	SEI N 5000 AG	5.000	240 x 180 x 187	-	1	2.475,00
	SEI N 6000 AG	5.870	238 x 186 x 195	-	1	2.850,00
	SEI N 9000 AG	8.650	285 x 210 x 234	-	1	5.250,00



SEI MP...

	SEI MP 3700 AG	3.700	371 x 125 x 134	-	1	2.970,00
	SEI MP 5000 AG	4.600	451 x 125 x 134	-	2	3.600,00
	SEI MP 5500 AG	5.600	531 x 125 x 134	-	2	4.350,00
	SEI MP 7000 AG	6.600	632 x 125 x 134	-	2	5.100,00
	SEI MP 9000 AG	8.600	813 x 125 x 134	-	2	6.600,00

SEI MM...

icona	modello	Volume totale litri	Lu x La x h cm	tappi Ø cm		€
				60		
				n.		
	SEI MM 7500 AG	7.200	355 x 176 x 186	2		5.400,00
	SEI MM 8500 AG	8.500	415 x 176 x 186	2		6.300,00
	SEI MM 10000 AG	10.000	445 x 176 x 186	2		6.600,00
	SEI MM 11000 AG	11.600	535 x 176 x 186	2		8.850,00

SEI M... / MN...

	SEI M 12000 AG	12.750	440 x 210 x 234	2		8.100,00
	SEI MN 15000 AG	14.880	465 x 210 x 234	2		10.200,00
	SEI M 18000 AG	18.980	620 x 210 x 234	2		12.900,00
	SEI MN 21000 AG	21.110	645 x 210 x 234	2		14.400,00
	SEI M 24000 AG	25.200	800 x 210 x 234	2		16.350,00
	SEI MN 27000 AG	27.340	825 x 210 x 234	2		18.750,00
	SEI M 30000 AG	31.420	980 x 210 x 234	2		20.250,00
	SEI MN 33000 AG	33.580	1005 x 210 x 234	2		23.700,00
	SEI M 36000 AG	37.650	1160 x 210 x 234	2		25.200,00
	SEI MN 39000 AG	40.100	1185 x 210 x 234	2		28.650,00
	SEI M 42000 AG	43.870	1340 x 210 x 234	2		31.800,00
	SEI M 48000 AG	50.100	1520 x 210 x 234	2		35.850,00*

* Montaggio in cantiere escluso dal prezzo.

RECUPERO ACQUA | SERBATOI

SERBATOI DA INTERRO MODULARE CONTINUO SEI MC



FUNZIONE E UTILIZZO

Il serbatoio può essere utilizzato per lo stoccaggio di: acque piovane, acque di prima pioggia, accumuli per antincendio, acque reflue domestiche, percolato di discarica, acqua potabile, impianti di laminazione, ecc. Il posizionamento dei serbatoi deve essere fatto su una superficie piana, uniforme, orizzontale e di ampiezza uguale o superiore alla base del serbatoio.

I serbatoi possono essere forati in corrispondenza delle parti piane presenti per l'inserimento di tubi o raccordi.

NORME E CERTIFICAZIONI

Rispettano le prescrizioni

Regolamento n. 1935/2004/CE
Regolamento UE 2023/2006
Regolamento UE 10/2011
Regolamento UE 213/218
D.P.R. 777/82 e s.m.i.

D. M. 21/03/73 e s.m.i.
D. M. n. 174 del 06/04/2004

Idoneità al contatto con alimenti:
Rapporto di prova IIP n. 823LP/2021
del 20/10/2021

D.M. 23 giugno 2022 n.256

C.A.M. Edilizia
2.3.5.1 Raccolta, depurazione e riuso delle acque meteoriche - D.M. 10 marzo 2020 n.63

C.A.M. Verde Pubblico
Cap. H Gestione del verde pubblico
Specifiche tecniche punto 2: riuso delle acque

COMPONENTI



TERMINALE CON
TORRETTA DI ISPEZIONE



CENTRALE



CENTRALE
CON TORRETTA



CURVA 45°



CURVA 45°
CON TORRETTA

VANTAGGI

*Grandi volumetrie
in spazi contenuti*

*Superficie interna
a passaggio totale*

*Possibilità di inserimento
ispezioni personalizzata*

*Tenuta meccanica tramite
imbullonamento dei moduli*

*Nervature di rinforzo
orizzontali e verticali*



TABELLA TECNICA - LISTINO

SEI MCO (N.2 SALDATURE*)



icona	modello	Volume totale litri	Lu x La x h cm	tappi Ø cm	€
				60 n.	
	SEI MCO 24000	24.000	462 x 462 x 232	2	20.250,00*
	SEI MCO 36000	36.000	641 x 461 x 232	4	28.350,00*
	SEI MCO 48000	48.000	821 x 461 x 232	4	36.150,00*
	SEI MCO 60000	60.000	1001 x 461 x 232	4	41.700,00*
	SEI MCO 72000	72.000	1181 x 461 x 232	6	50.850,00*
	SEI MCO 84000	84.000	1361 x 461 x 232	7	58.950,00*

SEI MCU (N.1 SALDATURA*)



	SEI MCU 36000	36.000	630 x 462 x 232	4	25.350,00*
	SEI MCU 48000	48.000	810 x 461 x 232	5	33.450,00*
	SEI MCU 60000	60.000	990 x 461 x 232	5	41.700,00*
	SEI MCU 72000	72.000	1.170 x 461 x 232	7	49.500,00*
	SEI MCU 84000	84.000	1.350 x 461 x 232	8	58.350,00*

SEI MCC (N.5 SALDATURE*)



	SEI MCC 114000	114.000	1.000 x 1.001 x 232	5	73.800,00*
	SEI MCC 126000	126.000	1.180 x 1.001 x 232	9	93.450,00*
	SEI MCC 162000	162.000	1.360 x 1.001 x 232	9	114.000,00*
	SEI MCC 186000	186.000	1.540 x 1.010 x 232	9	123.300,00*

* Esclusa saldatura in cantiere

NB Per questa tipologia di accumulo è necessario prevedere il completamento dell'assemblaggio in cantiere.

Oltre alla configurazione proposta su questo catalogo è possibile personalizzare volumi e lay-out secondo le esigenze del cliente.

RECUPERO ACQUA | BIOBLU

IMPIANTO RECUPERO ACQUE PIOVANE BIOBLU

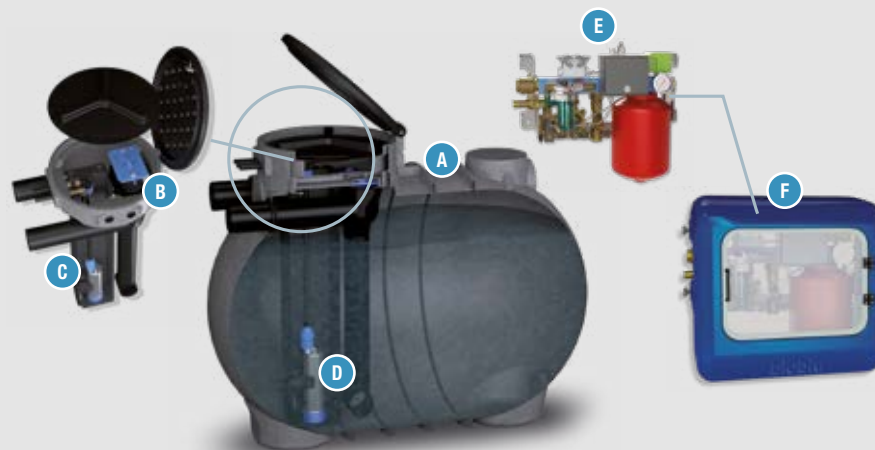

LEGENDA

- A** Serbatoio di accumulo acque piovane
- B** Filtro foglie, troppo pieno e tubo decantatore
- C** Serbatoio di servizio con valvola unidirezionale
- D** Pompa di pressurizzazione
- E** Centralina di comando IRRI / IDRO
- F** Box di protezione centralina

DOVE SI USA



SCHEMA INSTALLAZIONE

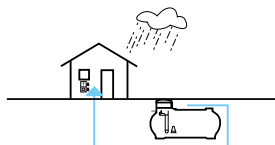

FUNZIONE E UTILIZZO

L'impianto BIOBLU consente il recupero dell'acqua piovana per il suo riutilizzo sia dal singolo cittadino, che in ambito pubblico. E' costituito da un serbatoio di accumulo e da una centralina di comando della pompa di rilancio. Gli impieghi che si prestano a essere serviti dalle acque piovane recuperate sono le cassette del WC, l'innaffiamento dei giardini ed il lavaggio dei veicoli. E' comunque obbligatorio mantenere alimentati dall'acquedotto pubblico gli usi dell'acqua potabile legati all'igiene, la cura del corpo e la cucina.

NORME E PARAMETRI DI CALCOLO

UNI EN 11445:2012

D.M. 23 giugno 2022 n.256

C.A.M. Edilizia

2.3.5.1 Raccolta, depurazione e riuso delle acque meteoriche

D.M. n.63 del 10 marzo 2020

C.A.M. Verde Pubblico

- Cap. H Gestione del verde pubblico: Impianti di irrigazione















- Specifiche tecniche punto 2: riuso delle acque



LEGENDA COMPONENTI

	BASE	IRRI	IDRO
Vasca	X	X	X
Torretta servizi	X	X	X
Ispezione passo uomo	X	X	X
Tappo Ø 620 chiusura a baionetta	X	X	X
Tappo Ø 750 chiusura a ribalta	X	X	X
Chiusura a chiave tappo a ribalta	X	X	X
Sfiato	X	X	X
Ingresso tubo PE Ø 125	X	X	X
Uscita filtro foglie e troppo pieno tubo PE Ø 125	X	X	X
Filtro foglie autopulente	X	X	X
Chiusura a chiave ispezione filtro foglie	X	X	X
Tubo decantatore	X	X	X
Pompa sommergibile	-	X	X
Interruttore a galleggiante minimo livello acqua	-	X	X
Tubo PE Ø 32 mandata pompa	-	X	X
Serbatoio di servizio litri 30	-	X	X
Interruttori min/max livello acqua	-	-	X
Valvola unidirezionale	-	-	X
Tubo PE Ø 20 reintegro acqua di rete	-	-	X
Centralina comando esterna IRRI	-	X	-
Centralina comando esterna IDRO	-	-	X

TABELLA TECNICA - LISTINO

icona	modello	Volume totale litri	Lu x La x h cm	troppo pieno he / hu cm	Ø in/out mm	tappi Ø cm	filtro foglie tipo	pompa sommersa Q 5÷90 l/min - h 5,8÷0,8 m - pot. 1,2 kW			centralina esterna			€		
						60		BA	IR	ID	BA	IR*	ID*	BA (base)	IR (irrigazione)	ID (idraulico)
						n.										
	IAP N 2000 ..	2.020	210 x 125 x 133	113 / 111	125	1	interno	-	1	1	-	1	1	1.925,00	3.955,00	6.225,00
	IAP N 3000 ..	2.930	290 x 125 x 133	113 / 111	125	1	interno	-	1	1	-	1	1	2.540,00	4.570,00	6.840,00
	IAP N 5000 ..	5.000	245 x 175 x 199	166 / 164	125	1	interno	-	1	1	-	1	1	3.175,00	5.205,00	7.475,00
	IAP N 6000 ..	5.870	238 x 186 x 233	205 / 203	125	1	interno	-	1	1	-	1	1	3.570,00	5.600,00	7.870,00
	IAP N 9000 ..	8.650	285 x 210 x 266	238 / 236	125	1	interno	-	1	1	-	1	1	5.950,00	7.980,00	10.245,00
	IAP MP 5000 ..	4.600	451 x 125 x 133	113 / 111	125	2	interno	-	1	1	-	1	1	4.280,00	6.310,00	8.580,00
	IAP MP 7000 ..	6.600	632 x 125 x 133	113 / 111	125	2	interno	-	1	1	-	1	1	5.860,00	7.895,00	10.160,00
	IAP MP 9000 ..	8.600	813 x 125 x 133	113 / 111	125	2	interno	-	1	1	-	1	1	7.455,00	9.485,00	11.750,00
	IAP MM 7500 ..	7.200	355 x 176 x 221	192 / 190	125	2	interno	-	1	1	-	1	1	6.335,00	8.365,00	10.635,00
	IAP MM 8500 ..	8.500	415 x 176 x 221	192 / 190	125	2	interno	-	1	1	-	1	1	7.245,00	9.280,00	11.550,00
	IAP MM 10000 ..	10.000	445 x 176 x 221	192 / 190	125	2	interno	-	1	1	-	1	1	7.470,00	9.500,00	11.770,00
	IAP M 12000 ..	12.750	440 x 210 x 266	238 / 236	125	2	interno	-	1	1	-	1	1	8.870,00	10.900,00	13.170,00
	IAP MN 15000 ..	14.880	465 x 210 x 266	238 / 236	125	2	interno	-	1	1	-	1	1	10.935,00	12.965,00	15.235,00
	IAP M 18000 ..	18.980	620 x 210 x 266	238 / 236	125	2	interno	-	1	1	-	1	1	13.770,00	15.800,00	18.070,00
	IAP MN 21000 ..	21.100	645 x 210 x 266	238 / 236	125	2	interno	-	1	1	-	1	1	15.185,00	17.220,00	19.485,00

EQUIPAGGIAMENTO DELLE CENTRALINE

Centralina esterna IR:

- Pressostato 1,4+4,6 bar
- Vaso espansione 8 litri
- Quadro 230 Volt
- Attacchi 1"

Centralina esterna ID:

- Pressostato 1,4+4,6 bar
- Vaso espansione 8 litri
- Quadro 230 Volt
- Ingresso pompa 1"
- Ingresso acqua di rete 3/4"
- Filtro cartuccia 120 micron
- Dosatore proporzionale di disinfettante 0,10 litri

RECUPERO ACQUA | BIOGRIGIO

IMPIANTO RECUPERO ACQUE GRIGIE BIOGRIGIO



DOVE SI USA



SCHEMA INSTALLAZIONE

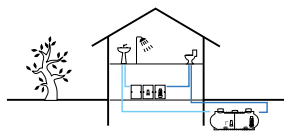

LEGENDA

- A** Sedimentazione primaria
- B** Ossidazione biologica
- C** Pompa di equalizzazione
- D** Ultrafiltrazione
- E** Estrazione del permeato

FUNZIONE E UTILIZZO

L'impianto BIOGRIGIO permette il recupero e il riutilizzo delle acque grigie per uso irriguo e domestico.

Per acque grigie si intendono quelle provenienti dai lavandini, dalla doccia e dalle vasche da bagno (esclusi i lavandini di cucina).

Esse sono raccolte e trattate per poi essere inviate alle utenze domestiche, che non necessitano di acqua di tipo potabile. Vengono generalmente utilizzati per grandi numeri di utenze come alberghi, scuole, condomini ecc...

A valle dell'impianto è necessario installare apposito serbatoio di stoccaggio delle acque depurate per gli usi consentiti (risciacquo cassette WC, innaffiamento giardini, lavaggio veicoli, ecc...). E' comunque obbligatorio mantenere alimentati dall'acquedotto pubblico gli usi dell'acqua potabile legati all'igiene, la cura del corpo e la cucina.

NORME E PARAMETRI DI CALCOLO

DM 185/2003

Art. 98 152/2006

C.A.M. Verde pubblico

D.M. n.63 del 10 marzo 2020



- Cap.H gestione del verde pubblico: impianti di irrigazione

- Specifiche tecniche punto 2: riuso delle acque





TABELLA TECNICA - LISTINO

BGR I INTERRO

icona	modello	potenzialità abitanti	Lu x La x h cm	he / hu cm	∅ in/out mm	tappi ∅ cm			€
						20	40	60	
	BGR 10÷30 I 1000	10÷30	371 x 125 x 164	118 / 115	80	-	1	2	13.390,00
	BGR 30÷50 I 2000	30÷50	371 x 125 x 164	118 / 115	80	-	1	2	15.280,00
	BGR 50÷70 I 3000	50÷70	490 x 130 x 178	108 / 151	80	3	2	1	18.900,00

BGR E ESTERNO

icona	modello	potenzialità abitanti	Lu x La x h cm	he / hu cm	∅ in/out mm	tappi ∅ cm			€
						20	40	60	
	BGR 10÷30 E 1000	10÷30	219 x 81 x 128	128 / 128	80	-	2	1	15.435,00
	BGR 30÷50 E 2000	30÷50	290 x 81 x 128	128 / 128	80	-	3	1	17.640,00
	BGR 50÷70 E 3000	50÷70	490 x 130 x 151	108 / 151	80	3	2	1	18.900,00

RECUPERO ACQUA | AUTOCLAVI

AUT AUTOCLAVI

AUT Q EST
CON POMPA
ESTERNA



AUT Q IN
CON POMPA
SOMMERSA



AUT VA
VALIGIA



AUT J
JOLLY



DOVE SI USA



SCHEMA INSTALLAZIONE

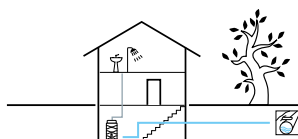

FUNZIONE E UTILIZZO

Il gruppo autoclave Starplast è adatto alla pressurizzazione delle piccole reti domestiche per il mantenimento costante della pressione di rete e come riserva idrica in caso di chiusura temporanea del servizio di erogazione dell'acqua potabile. Completamente automatizzato è composto da una vasca in polietilene con vano di alloggio pompa esterna o pressostato in caso di utilizzo di pompa sommersa e coperchio di protezione.

La vasca è equipaggiata di ingresso con valvola a galleggiante per il reintegro dell'acqua dall'acquedotto.

NORME E CERTIFICAZIONI

Rispettano le prescrizioni

Regolamento n. 1935/2004/CE
Regolamento UE 2023/2006
Regolamento UE 10/2011
Regolamento UE 213/218
D.P.R. 777/82 e s.m.i.

D. M. 21/03/73 e s.m.i

D. M. n. 174 del 06/04/2004

UNI EN 1717

Idoneità al contatto con alimenti:

Rapporto di prova IIP n. 821LP/2021 del 20/10/2021



LEGENDA COMPONENTI

	Q EST	Q IN	VA	J
Vasca	X	X	X	X
Tappo con sfiato	X	X	X	X
Valvola di carico	X	X	X	X
Troppo pieno	X	X	X	X
Pompa di pressurizzazione	X	X	X	X
Catena di sollevamento pompe	-	X	X	X
Tubazione di aspirazione	X	X	X	X
Tubi di mandata	X	X	X	X
Raccorderia di aspirazione	X	-	-	-
Valvola di fondo	X	-	-	-
Raccorderia di mandata	X	X	X	X
Pressoflussostato	-	X	-	-
Piastra di ancoraggio	X	-	-	-
Cupola di protezione	X	X	-	-

TABELLA TECNICA - LISTINO

POMPA ESTERNA



modello	Volume litri	caratteristiche dimensionali					configurazione TOP				€	accessori	
		Lu x La x h		pompe			vasca	pompa	comp. meccanici	tubazioni		cupola	imballo
		mm		mod.	kW	Ø	€					€	
AUT Q 500 EST 055 CM	500	67 x 67 x 149	POM Z P 055 CME	0,55	1"	570,00	675,00	160,00	55,00	1.460,00	95,00	45,00	
AUT Q 500 EST 075 CM	500	67 x 67 x 149	POM Z P 075 CME	0,75	1"	570,00	715,00	160,00	55,00	1.500,00	95,00	45,00	

POMPA SOMMERSA



modello	Volume litri	caratteristiche dimensionali					configurazione TOP				€	accessori	
		Lu x La x h		pompe			vasca	pompa	comp. meccanici	presostato		cupola	imballo
		mm		mod.	kW	Ø	€					€	
AUT Q 500 IN 055 CM	500	67 x 67 x 149	POM Z P 055 CMI	0,55	1"	510,00	860,00	65,00	195,00	1.630,00	95,00	45,00	
AUT Q 500 IN 080 CM	500	67 x 67 x 149	POM Z P 075 CMI	0,75	1"	510,00	880,00	65,00	195,00	1.650,00	95,00	45,00	

VALIGIA



modello	Volume litri	caratteristiche dimensionali					configurazione TOP			€
		Lu x La x h		pompe			vasca	pompa	tubazioni	
		mm		mod.	kW	Ø	€			
AUT VA 500 IN 255 PM	500	99 x 65 x 105	POM Z P 255 PMI	0,55	1"	450,00	690,00	145,00	1.285,00	
AUT VA 500 IN 355 PM	500	99 x 65 x 105	POM Z P 355 PMI	0,55	1"	450,00	710,00	145,00	1.305,00	

JOLLY



modello	Volume litri	caratteristiche dimensionali					configurazione TOP			€
		Lu x La x h		pompe			vasca	pompa	tubazioni	
		mm		mod.	kW	Ø	€			
AUT J 1000 IN 255 PM	1.000	145 x 60 x 150	POM Z P 255 PMI	0,55	1"	625,00	690,00	145,00	1.460,00	
AUT J 1000 IN 355 PM	1.000	145 x 60 x 150	POM Z P 355 PMI	0,55	1"	625,00	710,00	145,00	1.480,00	



IDRAULICA

Nell'ambito della ricerca di soluzioni impiantistiche sempre più performanti e di semplice utilizzo, rispondenti alle Norme Nazionali ed europee, STARPLAST realizza anche prodotti specifici per alcuni settori dell'impiantistica idraulica. Tra questi sono particolarmente efficaci ed economiche le soluzioni relative agli impianti di sollevamento acque ed agli impianti antincendio.

SOLLEVAMENTI

L'impiego crescente delle opere spesso interrate implica inevitabilmente l'utilizzo di un sistema di sollevamento che ha la funzione di portare l'acqua ad una quota superiore mediante l'ausilio di pompe.

ANTINCENDIO

Offire

Impianto rispondente alle Norme previste, completo di riserva idrica e stazione di pressurizzazione tutto interrato senza l'ausilio di locali tecnici ma con un semplice pannello di controllo esterno.

Serbatoio accumulo acque antincendio

Serbatoi utilizzati per stazioni di pressurizzazione sopra battente completi di tutti gli accessori per i collegamenti idraulici.



SOLLEVAMENTI



- babysol small
- babysol
- minisol
- minisol XL
- maxisol
- maxisol XL
- corrugati

SISTEMA ANTINCENDIO



- offire

ACCUMULO ANTINCENDIO



- serbatoio equipaggiato per impianti sopraelevato

IDRAULICA | SOLLEVAMENTI

BABYSOL SMALL BSS



DOVE SI USA



SCHEMA INSTALLAZIONE

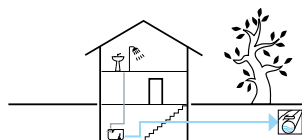

FUNZIONE E UTILIZZO

La stazione di sollevamento BABYSOL SMALL è composta da una vasca in polietilene, con funzione di raccolta e rilancio ad una quota maggiore di acque piovane o reflue. All'interno è presente un sistema di pompaggio comandato da galleggianti e quadro elettronico. L'impianto è adatto al sollevamento di piccole utenze da installarsi su scantinati ecc...

Il cestello di grigliatura posto in ingresso è specifico per il trattenimento di solidi grossolani che intaserebbero le pompe (grumi di carta, materiali plastici, panno carta ecc...). Qualora l'apporto di materiali grossolani possa essere consistente, è indicato l'uso di pretrattamenti di grossatura a monte della stazione.

LEGENDA

- ① Vasca
- ② Ispezione vasca/pompa: tappo Ø 400 chiusura a baionetta
- ③ Ispezione ingresso tubo/cestello: tappo Ø 113 filettato
- ④ Tubo ingresso liquami
- ⑤ Cestello in PE a maglia larga
- ⑥ Tubi di mandata pompa
- ⑦ Pompa sommergibile
- ⑧ Valvola di ritegno a palla in ghisa
- ⑨ Interruttori a galleggiante a bordo pompa

TABELLA TECNICA - LISTINO

LISTINO CONFIGURAZIONE TOP COMPLETA

modello	caratteristiche dimensionali							allestimento configurazione TOP			totale €	opzionali				
	Volume litri	Lu	x	La	x	h	pompe		vasca	tubi mandata €		pompa	valvola di ritegno	quadro €	piastra di fissaggio	
							n.	potenza KW								mandata Ø"
BSS 100 L037MM	100	76	x	50	x	59	1	0,37	1"1/4	232,00	76,00	415,00	723,00	143,00	290,00	298,00
BSS 100 L060MM		76	x	50	x	59	1	0,6	1"1/4	232,00	76,00	575,00	883,00	143,00	290,00	298,00
BSS 100 L075MM		76	x	50	x	59	1	0,75	1"1/2	232,00	91,00	615,00	938,00	146,00	290,00	298,00
BSS 100 L037ZM		76	x	50	x	59	1	0,37	1"1/2	232,00	91,00	560,00	883,00	146,00	290,00	298,00
BSS 100 L060AM		76	x	50	x	59	1	0,6	1"1/2	232,00	91,00	535,00	858,00	146,00	290,00	298,00
BSS 100 T075PM		76	x	50	x	59	1	0,75	1"1/4	232,00	76,00	1.480,00	1.788,00	143,00	290,00	298,00
BSS 100 T090AM		76	x	50	x	59	1	0,9	1"1/4	232,00	76,00	1.465,00	1.773,00	143,00	290,00	298,00
BSS 100 T110AM		76	x	50	x	59	1	1,1	1"1/4	232,00	76,00	1.520,00	1.828,00	143,00	290,00	298,00
BSS 200 L037MM	200	76	x	50	x	85	1	0,37	1"1/4	262,00	76,00	415,00	753,00	143,00	290,00	298,00
BSS 200 L060MM		76	x	50	x	85	1	0,6	1"1/4	262,00	76,00	575,00	913,00	143,00	290,00	298,00
BSS 200 L075MM		76	x	50	x	85	1	0,75	1"1/2	262,00	91,00	615,00	968,00	146,00	290,00	298,00
BSS 200 L037ZM		76	x	50	x	85	1	0,37	1"1/2	262,00	91,00	560,00	913,00	146,00	290,00	298,00
BSS 200 L060AM		76	x	50	x	85	1	0,6	1"1/2	262,00	91,00	535,00	888,00	146,00	290,00	298,00
BSS 200 T090AM		76	x	50	x	85	1	0,9	1"1/4	262,00	76,00	1.465,00	1.803,00	143,00	290,00	298,00
BSS 200 T075PM		76	x	50	x	85	1	0,75	1"1/4	262,00	76,00	1.480,00	1.818,00	143,00	290,00	298,00
BSS 200 T110AM		76	x	50	x	85	1	1,1	1"1/4	262,00	76,00	1.520,00	1.858,00	143,00	290,00	298,00

Note: nel caso di galleggiante a bordo pompa, l'impianto non necessita di quadro elettrico.

Nel caso in cui la pompa non abbia il galleggiante a bordo è necessario installare il quadro di comando e n. 2 interruttori a galleggiante (cod. INT GAL G) prezzo €/cad. 125,00

BABYSOL BBS



DOVE SI USA



La stazione di sollevamento Babysol viene generalmente utilizzata a valle di piccoli scarichi di tipo domestico.

SCHEMA INSTALLAZIONE

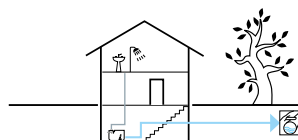

LEGENDA

- ① Vasca
- ② Ispezione vasca/pompa: tappo Ø 350 con chiusura filettata
- ③ Ispezione ingresso tubo/cestello: tappo Ø 140 chiusura a baionetta
- ④ Ingresso liquami
- ⑤ Cestello in PE a maglia larga per rimozione corpi grossolani
- ⑥ Tubi di mandata pompa
- ⑦ Interruttori a galleggiante:
 - versione singola pompa galleggiante a bordo pompa
 - versione doppia pompa n. 3 galleggianti (bloccati quelli a bordo pompa)
- ⑧ Pompa sommergibile
- ⑨ Valvola di ritegno a palla in ghisa

FUNZIONE E UTILIZZO

La stazione di sollevamento BABYSOL è composta da una vasca in polietilene, con funzione di raccolta e rilancio ad una quota maggiore di acque piovane o reflue. All'interno è presente un sistema di pompaggio comandato da galleggianti e quadro elettronico. L'impianto è adatto al sollevamento di piccole utenze da installarsi su scantinati ecc...

Il cestello di grigliatura posto in ingresso è specifico per il trattenimento di solidi grossolani che intaserebbero le pompe (grumi di carta, materiali plastici, panno carta ecc...). Qualora l'apporto di materiali grossolani possa essere consistente, è indicato l'uso di pretrattamenti di sgrossatura a monte della stazione.

TABELLA TECNICA - LISTINO

LISTINO CONFIGURAZIONE TOP COMPLETA

modello	caratteristiche dimensionali					allestimento configurazione TOP			totale	opzionali	
	Volume litri	Lu x La x h cm	n.	pompe		vasca	tubi mandata €	pompa		€	valvola di ritegno
				potenza KW	mandata Ø"				€		
BBS TOP 101 L037MM	100	80 x 50 x 56	1*	0,37	1"1/4	451,00	67,00	415,00	933,00	143,00	290,00
BBS TOP 101 L060MM		80 x 50 x 56	1*	0,6	1"1/4	451,00	67,00	575,00	1.093,00	143,00	290,00
BBS TOP 101 L075MM		80 x 50 x 56	1*	0,75	1"1/2	451,00	83,00	615,00	1.149,00	146,00	290,00
BBS TOP 101 T075PM		80 x 50 x 56	1*	0,75	1"1/4	451,00	67,00	1.480,00	1.998,00	143,00	290,00
BBS TOP 101 T110AM		80 x 50 x 56	1*	1,1	1"1/4	451,00	67,00	1.520,00	2.038,00	143,00	290,00
BBS TOP 102 L037MM	200	80 x 100 x 56	2	0,37	1"1/4	831,00	424,00	830,00	2.085,00	286,00	335,00
BBS TOP 102 L060MM		80 x 100 x 56	2	0,6	1"1/4	831,00	424,00	1.150,00	2.405,00	286,00	335,00
BBS TOP 102 L075MM		80 x 100 x 56	2	0,75	1"1/2	831,00	461,00	1.230,00	2.522,00	292,00	335,00
BBS TOP 102 T075PM		80 x 100 x 56	2	0,75	1"1/4	831,00	424,00	2.960,00	4.215,00	286,00	335,00
BBS TOP 102 T110AM		80 x 100 x 56	2	1,1	1"1/4	831,00	424,00	3.040,00	4.295,00	286,00	335,00
BBS TOP 201 L037MM	200	80 x 50 x 84	1*	0,37	1"1/4	702,00	67,00	415,00	1.184,00	143,00	290,00
BBS TOP 201 L060MM		80 x 50 x 84	1*	0,6	1"1/4	702,00	67,00	575,00	1.344,00	143,00	290,00
BBS TOP 201 L075MM		80 x 50 x 84	1*	0,75	1"1/2	702,00	83,00	615,00	1.400,00	146,00	290,00
BBS TOP 201 L110MM		80 x 50 x 84	1*	1,1	2"	702,00	123,00	965,00	1.790,00	146,00	290,00
BBS TOP 201 T110AM		80 x 50 x 84	1*	1,1	1"1/4	702,00	67,00	1.520,00	2.289,00	143,00	290,00
BBS TOP 201 T150PM		80 x 50 x 84	1*	1,5	1"1/4	702,00	67,00	2.560,00	3.329,00	143,00	290,00
BBS TOP 202 L037MM	400	80 x 100 x 84	2	0,37	1"1/4	1.414,00	424,00	830,00	2.668,00	286,00	335,00
BBS TOP 202 L060MM		80 x 100 x 84	2	0,6	1"1/4	1.414,00	424,00	1.150,00	2.988,00	286,00	335,00
BBS TOP 202 L075MM		80 x 100 x 84	2	0,75	1"1/2	1.414,00	461,00	1.230,00	3.105,00	292,00	335,00
BBS TOP 202 L110MM		80 x 100 x 84	2	1,1	2"	1.414,00	540,00	1.930,00	3.884,00	292,00	335,00
BBS TOP 202 T110AM		80 x 100 x 84	2	1,1	1"1/4	1.414,00	424,00	3.040,00	4.878,00	286,00	335,00
BBS TOP 202 T150PM		80 x 100 x 84	2	1,5	1"1/4	1.414,00	424,00	5.120,00	6.958,00	286,00	335,00

* Modello n.1 pompa: galleggiante presente a bordo pompa (non necessita di quadro).

MINISOL MNS



DOVE SI USA



La stazione di sollevamento Minisol viene generalmente utilizzata a valle di piccoli scarichi di tipo domestico.

SCHEMA INSTALLAZIONE



LEGENDA

- ① Vasca
- ② Ispezione vasca/pompa:
tappo Ø 600 con chiusura a baionetta
- ③ Tubo ingresso liquami
- ④ Tubi di mandata pompa
- ⑤ Interruttori a galleggiante:
 - versione singola pompa galleggiante a bordo pompa
 - versione doppia pompa n. 3 galleggianti (bloccati quelli a bordo pompa)
- ⑥ Pompa sommergibile
- ⑦ Valvola di ritegno a palla in ghisa

FUNZIONE E UTILIZZO

La stazione di sollevamento MINISOL è composta da una vasca in polietilene cilindrica verticale, con funzione di raccolta e rilancio ad una quota maggiore di acque piovane o reflue. All'interno è presente un sistema di pompaggio comandato da galleggianti e quadro elettronico. L'impianto è adatto al sollevamento di piccole e medie utenze con diametri di mandata massimi DN 50. E' indicato l'uso di pretrattamenti di sgrossatura a monte della stazione.

TABELLA TECNICA - LISTINO

LISTINO CONFIGURAZIONE TOP COMPLETA

modello	caratteristiche dimensionali							allestimento configurazione TOP			totale	opzionali				
	Volume litri	Lu	x	La	x	h	pompe		vasca	tubi mandata		pompa	€	valvola di ritegno	quadro elettrico	
							n.	potenza KW			mandata Ø"					€
MNS TOP 251 L037MM	250	78	x	78	x	65	1	0,37	1"1/4	380,00	67,00	415,00	862,00	143,00	290,00	
MNS TOP 252 L037MM		78	x	78	x	65	2			380,00	424,00	830,00	1.634,00	286,00	335,00	
MNS TOP 251 L060MM		78	x	78	x	65	1	0,6	1"1/4	380,00	67,00	575,00	1.022,00	143,00	290,00	
MNS TOP 252 L060MM		78	x	78	x	65	2			380,00	424,00	1.150,00	1.954,00	286,00	335,00	
MNS TOP 251 L075MM		78	x	78	x	65	1	0,75	1"1/2	380,00	83,00	615,00	1.078,00	146,00	290,00	
MNS TOP 252 L075MM		78	x	78	x	65	2			380,00	457,00	1.230,00	2.067,00	292,00	335,00	
MNS TOP 251 T075PM		78	x	78	x	65	1	0,75	1"1/4	380,00	67,00	1.480,00	1.927,00	143,00	290,00	
MNS TOP 252 T075PM		78	x	78	x	65	2			380,00	424,00	2.960,00	3.764,00	286,00	335,00	
MNS TOP 251 T110AM		78	x	78	x	65	1	1,1	1"1/4	380,00	67,00	1.520,00	1.967,00	143,00	290,00	
MNS TOP 252 T110AM		78	x	78	x	65	2			380,00	424,00	3.040,00	3.844,00	286,00	335,00	
MNS TOP 401 L037MM		400	78	x	78	x	95	1	0,37	1"1/4	480,00	67,00	415,00	962,00	143,00	290,00
MNS TOP 402 L037MM			78	x	78	x	95	2			480,00	424,00	830,00	1.734,00	286,00	335,00
MNS TOP 401 L060MM	78		x	78	x	95	1	0,6	1"1/4	480,00	67,00	575,00	1.122,00	143,00	290,00	
MNS TOP 402 L060MM	78		x	78	x	95	2			480,00	424,00	1.150,00	2.054,00	286,00	335,00	
MNS TOP 401 L075MM	78		x	78	x	95	1	0,75	1"1/2	480,00	83,00	615,00	1.178,00	146,00	290,00	
MNS TOP 402 L075MM	78		x	78	x	95	2			480,00	457,00	1.230,00	2.167,00	292,00	335,00	
MNS TOP 401 L110MM	78		x	78	x	95	1	1,1	2"	480,00	123,00	965,00	1.568,00	169,00	290,00	
MNS TOP 402 L110MM	78		x	78	x	95	2			480,00	530,00	1.930,00	2.940,00	338,00	335,00	
MNS TOP 401 T110AM	78		x	78	x	95	1	1,1	1"1/4	480,00	67,00	1.520,00	2.067,00	143,00	290,00	
MNS TOP 402 T110AM	78		x	78	x	95	2			480,00	424,00	3.040,00	3.944,00	286,00	335,00	
MNS TOP 401 T150PM	78		x	78	x	95	1	1,5	1"1/4	480,00	67,00	2.560,00	3.107,00	143,00	290,00	
MNS TOP 402 T150PM	78		x	78	x	95	2			480,00	424,00	5.120,00	6.024,00	286,00	335,00	

IDRAULICA | SOLLEVAMENTI

MINISOL XL MNX

POMPA LIBERA



DOVE SI USA



La stazione di sollevamento Minisol XL viene generalmente utilizzata a valle di piccoli scarichi di tipo domestico.

SCHEMA INSTALLAZIONE

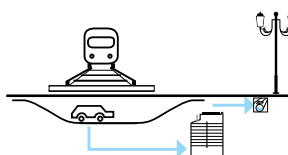

LEGENDA

- ① Vasca
- ② Coperchio a ribalta
- ③ Tubo ingresso liquami
- ④ Tubi di mandata pompa
- ⑤ Tubazioni di uscita liquido pompato
- ⑥ Interruttori a galleggiante
- ⑦ Pompa sommersibile
- ⑧ Valvola di ritegno a palla in ghisa

FUNZIONE E UTILIZZO

La stazione di sollevamento MINISOL XL è composta da una vasca in polietilene cilindrica verticale, con funzione di raccolta e rilancio ad una quota maggiore di acque piovane o reflue. All'interno è presente un sistema di pompaggio comandato da galleggianti e quadro elettronico. Può essere equipaggiata con sistema di accoppiamento rapido o a pompa libera. L'impianto è adatto al sollevamento di piccole e medie utenze con diametri di mandata massimi DN 50. E' indicato l'uso di pretrattamenti di sgrossatura a monte della stazione.

TABELLA TECNICA - LISTINO

LISTINO CONFIGURAZIONE TOP COMPLETA - POMPA LIBERA

modello	caratteristiche dimensionali					allestimento configurazione TOP			totale	opzionale	
	Volume litri	La x h cm	pompe			vasca	tubi mandata €	pompa		valvola di ritegno	quadro elettrico
			n.	potenza KW	mandata Ø"						
MNX TOP 0651 L060MM PL	650	Ø 100 x 120	1	0,60	1"1/4	1.190,00	133,00	575,00	1.898,00	143,00	290,00
MNX TOP 0652 L060MM PL			2			1.190,00	543,00	1.150,00	2.883,00	286,00	335,00
MNX TOP 0651 L075AM PL			1	0,75	1"1/2	1.190,00	153,00	590,00	1.933,00	146,00	290,00
MNX TOP 0652 L750AM PL			2			1.190,00	590,00	1.180,00	2.960,00	292,00	335,00
MNX TOP 0801 L075MM PL	800	Ø 100 x 140	1	0,75	1"1/2	1.370,00	153,00	615,00	2.138,00	146,00	290,00
MNX TOP 0802 L075MM PL			2			1.370,00	590,00	1.230,00	3.190,00	292,00	335,00
MNX TOP 0801 L110AM PL			1	1,10	2"	1.370,00	199,00	930,00	2.499,00	169,00	290,00
MNX TOP 0802 L110AM PL			2			1.370,00	679,00	1.860,00	3.909,00	338,00	335,00
MNX TOP 1001 L060AM PL	1000	Ø 100 x 170	1	0,60	1"1/2	1.600,00	153,00	535,00	2.288,00	146,00	290,00
MNX TOP 1002 L060AM PL			2			1.600,00	590,00	1.070,00	3.260,00	292,00	335,00
MNX TOP 1001 L110MM PL			1	1,10	2"	1.600,00	199,00	965,00	2.764,00	169,00	290,00
MNX TOP 1002 L110MM PL			2			1.600,00	679,00	1.930,00	4.209,00	338,00	335,00
MNX TOP 1201 L037ZM PL	1200	Ø 100 x 200	1	0,37	1"1/2	1.805,00	153,00	560,00	2.518,00	146,00	290,00
MNX TOP 1202 L037ZM PL			2			1.805,00	590,00	1.120,00	3.515,00	292,00	335,00
MNX TOP 1201 L110AM PL			1	1,10	2"	1.805,00	199,00	930,00	2.934,00	169,00	290,00
MNX TOP 1202 L110AM PL			2			1.805,00	679,00	1.860,00	4.344,00	338,00	335,00
MNX TOP 1451 L120DM PL	1450	Ø 100 x 230	1	1,20	2"	2.010,00	199,00	1.325,00	3.534,00	169,00	290,00
MNX TOP 1452 L120DM PL			2			2.010,00	679,00	2.650,00	5.339,00	338,00	335,00

IDRAULICA | SOLLEVAMENTI

MINISOL XL MNX

POMPA E PIEDE
D'ACCOPPIAMENTO



DOVE SI USA



La stazione di sollevamento Minisol XL viene generalmente utilizzata a valle di piccoli scarichi di tipo domestico.

FUNZIONE E UTILIZZO

La stazione di sollevamento MINISOL XL è composta da una vasca in polietilene cilindrica verticale, con funzione di raccolta e rilancio ad una quota maggiore di acque piovane o reflue. All'interno è presente un sistema di pompaggio comandato da galleggianti e quadro elettronico. Può essere equipaggiata con sistema di accoppiamento rapido o a pompa libera. L'impianto è adatto al sollevamento di piccole e medie utenze con diametri di mandata massimi DN 50. E' indicato l'uso di pretrattamenti di sgrossatura a monte della stazione.

SCHEMA INSTALLAZIONE

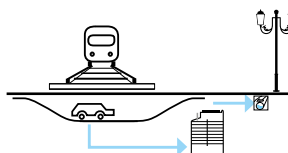

LEGENDA

- ① Vasca
- ② Coperchio a ribalta
- ③ Tubo ingresso liquami
- ④ Base in PE per fissaggio piede d'accoppiamento
- ⑤ Piede d'accoppiamento rapido
- ⑥ Tubi guida pompa
- ⑦ Tubi di mandata pompa
- ⑧ Tubazioni di uscita liquido pompato
- ⑨ Interruttori a galleggiante
- ⑩ Pompa sommersibile
- ⑪ Valvola di ritegno a palla in ghisa

TABELLA TECNICA - LISTINO

LISTINO CONFIGURAZIONE TOP COMPLETA - POMPA E PIEDE D'ACCOPPIAMENTO

modello	caratteristiche dimensionali					allestimento configurazione TOP			totale €	opzionale	
	Volume litri	La x h cm	pompe			vasca	tubi mandata €	pompa		valvola di ritegno (int. vasca) €	quadro elettrico
			n.	potenza kW	mandata DN						
MNX TOP 0651 L055ZM PA	650	Ø 100 x 120	1	0,55	50	1.190,00	815,00	740,00	2.745,00	169,00	290,00
MNX TOP 0652 L055ZM PA			2			1.190,00	1.450,00	1.480,00		4.120,00	338,00
MNX TOP 0651 L110MM PA			1	1,10	50	1.190,00	815,00	965,00	2.970,00	169,00	290,00
MNX TOP 0652 L110MM PA			2			1.190,00	1.450,00	1.930,00		4.570,00	338,00
MNX TOP 0801 L110BM PA	800	Ø 100 x 140	1	1,10	50	1.370,00	835,00	980,00	3.185,00	169,00	290,00
MNX TOP 0802 L110BM PA			2			1.370,00	1.490,00	1.960,00		4.820,00	338,00
MNX TOP 0801 L120DM PA			1	1,20	50	1.370,00	835,00	1.325,00	3.530,00	169,00	290,00
MNX TOP 0802 L120DM PA			2			1.370,00	1.490,00	2.650,00		5.510,00	338,00
MNX TOP 1001 L150MM PA	1000	Ø 100 x 170	1	1,50	50	1.600,00	865,00	1.000,00	3.465,00	169,00	290,00
MNX TOP 1002 L150MM PA			2			1.600,00	1.550,00	2.000,00		5.150,00	338,00
MNX TOP 1001 L150ZM PA			1	1,50	50	1.600,00	865,00	1.300,00	3.765,00	169,00	290,00
MNX TOP 1002 L150ZM PA			2			1.600,00	1.550,00	2.600,00		5.750,00	338,00
MNX TOP 1201 L150BM PA	1200	Ø 100 x 200	1	1,50	50	1.805,00	965,00	905,00	3.675,00	169,00	290,00
MNX TOP 1202 L150BM PA			2			1.805,00	1.715,00	1.810,00		5.330,00	338,00
MNX TOP 1201 L110AM PA			1	1,10	50	1.805,00	965,00	930,00	3.700,00	169,00	290,00
MNX TOP 1202 L110AM PA			2			1.805,00	1.715,00	1.860,00		5.380,00	338,00
MNX TOP 1451 L150ZT PA	1450	Ø 100 x 230	1	1,50	50	2.010,00	990,00	1.300,00	4.300,00	169,00	385,00
MNX TOP 1452 L150ZT PA			2			2.010,00	1.770,00	2.600,00		6.380,00	338,00

MAXISOL MXS



DOVE SI USA



La stazione di sollevamento Maxisol viene generalmente utilizzata con la finalità di sollevare in quota e portare a distanza opportuna acque piovane, acque sporche ed acque luride con presenza di solidi di modeste dimensioni.

FUNZIONE E UTILIZZO

La stazione di sollevamento MAXISOL è composta da una vasca in polietilene, con fondo sagomato per la raccolta e il rilancio ad una quota maggiore di acque piovane o reflue. All'interno è presente un sistema di pompaggio comandato da galleggianti e quadro elettronico. Può essere equipaggiata con camera di manovra valvole già preassemblata. L'impianto è adatto al sollevamento di medie utenze con diametri di mandata massimi DN 80.

SCHEMA INSTALLAZIONE

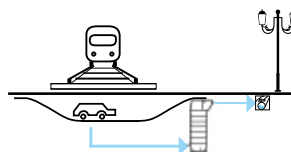

LEGENDA

- ① Vasca
- ② Coperchi ispezione vasca e camera di manovra valvole
- ③ Grata antintrusione in acciaio inox (opzionale)
- ④ Tubo ingresso liquami
- ⑤ Piede di accoppiamento rapido
- ⑥ Tubi guida pompe in acciaio inox
- ⑦ Catena e moschettoni per sollevamento pompa
- ⑧ Tubi di mandata pompe in polietilene
- ⑨ Tubazione di uscita liquido pompato
- ⑩ Interruttori a galleggiante
- ⑪ Pompa sommergibile
- ⑫ Camera valvole
- ⑬ Valvola di ritegno a palla in ghisa
- ⑭ Saracinesca a corpo piatto
- ⑮ Cestello di grigliatura in acciaio inox (opzionale)

TABELLA TECNICA - LISTINO

modello	caratteristiche dimensionali					allestimento configurazione TOP				modello TOP	quadro elettrico	
	Volume	Lu2 x La x h	pompe			vasca	tubi mandata	pompa	camera valvole			
			potenza	mandata	n.							
												litri
MXS TOP 1201 L110MT CVVS	1.200	150 x 125 x 140	1	1,10	50	3.350,00	865,00	965,00	1.650,00	6.830,00	385,00	
MXS TOP 1202 L110MT CVVS			2			3.350,00	1.550,00	1.860,00	2.290,00	9.050,00	470,00	
MXS TOP 1201 L150ZM CVVS			1	1,50	50	3.350,00	865,00	1.300,00	1.650,00	7.165,00	290,00	
MXS TOP 1202 L150ZM CVVS			2			3.350,00	1.550,00	2.600,00	2.290,00	9.790,00	335,00	
MXS TOP 1201 L180ZT CVVS			1	1,80	65	3.350,00	1.220,00	1.580,00	1.720,00	7.870,00	385,00	
MXS TOP 1202 L180ZT CVVS			2			3.350,00	2.260,00	3.160,00	2.440,00	11.210,00	470,00	
MXS TOP 1701 L110BM CVVS		1.700	150 x 125 x 185	1	1,10	50	4.030,00	885,00	980,00	1.650,00	7.545,00	290,00
MXS TOP 1702 L110BM CVVS				2			4.030,00	1.600,00	1.960,00	2.290,00	9.880,00	335,00
MXS TOP 1701 L180DT CVVS				1	1,50	65	4.030,00	1.255,00	2.035,00	1.720,00	9.040,00	385,00
MXS TOP 1702 L180DT CVVS				2			4.030,00	2.340,00	4.070,00	2.440,00	12.880,00	470,00
MXS TOP 1701 T300MT CVVS				1	3,00	50	4.030,00	885,00	2.900,00	1.650,00	9.465,00	385,00
MXS TOP 1702 T300MT CVVS				2			4.030,00	1.600,00	5.800,00	2.290,00	13.720,00	470,00
MXS TOP 2201 L120DM CVVS	2.200	150 x 125 x 230	1	1,20	50	4.740,00	930,00	1.325,00	1.650,00	8.645,00	290,00	
MXS TOP 2202 L120DM CVVS			2			4.740,00	1.690,00	2.650,00	2.290,00	11.370,00	335,00	
MXS TOP 2201 L220MT CVVS			1	2,20	65	4.740,00	1.335,00	2.265,00	1.720,00	10.060,00	385,00	
MXS TOP 2202 L220MT CVVS			2			4.740,00	2.490,00	4.530,00	2.440,00	14.200,00	470,00	
MXS TOP 2201 L400DT CVVS			1	4,00	80	4.740,00	1.665,00	4.590,00	1.995,00	12.990,00	385,00	
MXS TOP 2202 L400DT CVVS			2			4.740,00	3.160,00	9.180,00	2.985,00	20.065,00	470,00	
MXS TOP 2701 T150MT CVVS	2.700	150 x 125 x 275	1	1,50	50	5.390,00	980,00	1.955,00	1.650,00	9.975,00	385,00	
MXS TOP 2702 T150MT CVVS			2			5.390,00	1.785,00	3.910,00	2.290,00	13.375,00	470,00	
MXS TOP 2701 L300ZT CVVS			1	3,00	65	5.390,00	1.410,00	2.795,00	1.720,00	11.315,00	385,00	
MXS TOP 2702 L300ZT CVVS			2			5.390,00	2.645,00	5.590,00	2.440,00	16.065,00	470,00	
MXS TOP 2701 L550MT CVVS			1	5,50	80	5.390,00	1.765,00	4.385,00	1.995,00	13.535,00	385,00	
MXS TOP 2702 L550MT CVVS			2			5.390,00	3.345,00	8.770,00	2.985,00	20.490,00	470,00	
MXS TOP 3151 L150MT CVVS	3.150	150 x 125 x 320	1	1,50	50	7.030,00	1.080,00	1.000,00	1.650,00	10.760,00	385,00	
MXS TOP 3152 L150MT CVVS			2			7.030,00	1.940,00	2.000,00	2.290,00	13.260,00	470,00	
MXS TOP 3151 L220DT CVVS			1	2,20	65	7.030,00	1.520,00	2.360,00	1.720,00	12.630,00	385,00	
MXS TOP 3152 L220DT CVVS			2			7.030,00	2.830,00	4.720,00	2.440,00	17.020,00	470,00	
MXS TOP 3151 L550ZT CVVS			1	5,50	80	7.030,00	1.880,00	3.915,00	1.995,00	14.820,00	385,00	
MXS TOP 3152 L550ZT CVVS			2			7.030,00	3.550,00	7.830,00	2.985,00	21.395,00	470,00	

IDRAULICA | SOLLEVAMENTI

MAXISOL XL MXL

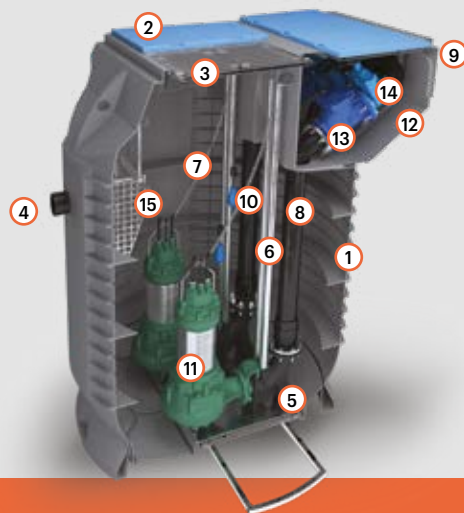

DOVE SI USA



La stazione di sollevamento Maxisol XL viene generalmente utilizzata con la finalità di sollevare in quota e portare a distanza opportuna acque piovane, acque sporche ed acque luride con presenza di solidi.

FUNZIONE E UTILIZZO

La stazione di sollevamento MAXISOL XL è composta da una vasca in polietilene, con fondo sagomato per la raccolta e in rilancio ad una quota maggiore di acque piovane o reflue. All'interno è presente un sistema di pompaggio con pompe installate su piede d'accoppiamento rapido, comandato da galleggianti e quadro elettronico. Può essere equipaggiata con camera di manovra valvole già preassemblata con collettore unico di mandata e comprensiva di tubazione valvolata di svuotamento della condotta premente. L'impianto è adatto al sollevamento di medie e grandi utenze con diametri di mandata massimi DN 150.

SCHEMA INSTALLAZIONE

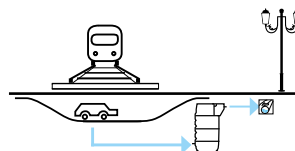

LEGENDA

- ① Vasca
- ② Coperchi ispezione vasca e camera di manovra valvole
- ③ Grata antintrusione in acciaio inox (opzionale)
- ④ Tubo ingresso liquami
- ⑤ Piede di accoppiamento rapido
- ⑥ Tubi guida pompe in acciaio inox
- ⑦ Catena e moschettoni per sollevamento pompa
- ⑧ Tubi di mandata pompe
- ⑨ Tubazione di uscita liquido pompato
- ⑩ Interruttori a galleggiante
- ⑪ Pompa sommergibile
- ⑫ Camera valvole
- ⑬ Valvola di ritegno a palla in ghisa
- ⑭ Saracinesca a corpo piatto
- ⑮ Cestello di grigliatura in acciaio inox (opzionale)

TABELLA TECNICA - LISTINO

modello	caratteristiche dimensionali					allestimento configurazione TOP				modello TOP	quadro elettrico
	Volume	Lu2 x La x h	pompe			vasca	tubi mandata	pompa	camera valvole		
			potenza	mandata	n.						
litri	cm	n.	kW	DN	€				€	€	
MXL TOP 5801 L220ZT CVVS	5.800	278 x 228 x 207	1	2,20	65	14.460,00	1.520,00	2.445,00	4.925,00	23.350,00	385,00
MXL TOP 5802 L220ZT CVVS			2			14.460,00	2.830,00	4.890,00	6.520,00	28.700,00	470,00
MXL TOP 5803 L220ZT CVVS			3			14.460,00	3.005,00	7.335,00	7.810,00	32.610,00	1.000,00
MXL TOP 5801 L400DT CVVS			1	4,00	80	14.460,00	1.775,00	4.590,00	5.145,00	25.970,00	385,00
MXL TOP 5802 L400DT CVVS			2			14.460,00	3.320,00	9.180,00	7.040,00	34.000,00	470,00
MXL TOP 5803 L400DT CVVS			3			14.460,00	3.380,00	13.770,00	8.495,00	40.105,00	1.000,00
MXL TOP 8001 L180DT CVVS	8.000	278 x 228 x 267	1	1,80	65	17.345,00	1.655,00	2.035,00	4.925,00	25.960,00	385,00
MXL TOP 8002 L180DT CVVS			2			17.345,00	3.135,00	4.070,00	6.520,00	31.070,00	470,00
MXL TOP 8003 L180DT CVVS			3			17.345,00	3.410,00	6.105,00	7.810,00	34.670,00	1.000,00
MXL TOP 8001 L400MT CVVS			1	4,00	80	17.345,00	1.910,00	3.115,00	5.145,00	27.515,00	385,00
MXL TOP 8002 L400MT CVVS			2			17.345,00	3.625,00	6.230,00	7.040,00	34.240,00	470,00
MXL TOP 8003 L400MT CVVS			3			17.345,00	3.790,00	9.345,00	8.495,00	38.975,00	1.000,00
MXL TOP 10201 L600DT CVVS	10.200	278 x 228 x 327	1	6,00	80	20.330,00	2.105,00	4.965,00	5.145,00	32.545,00	385,00
MXL TOP 10202 L600DT CVVS			2			20.330,00	3.990,00	9.930,00	7.040,00	41.290,00	470,00
MXL TOP 10201 L300ZT CVVS			1	3,00	100	20.330,00	2.115,00	2.795,00	5.555,00	30.795,00	385,00
MXL TOP 10202 L300ZT CVVS			2			20.330,00	4.305,00	5.590,00	7.960,00	38.185,00	470,00
MXL TOP 10201 L750ZT CVVS			1	7,50	150	20.330,00	4.055,00	8.395,00	7.025,00	39.805,00	385,00
MXL TOP 10202 L750ZT CVVS			2			20.330,00	7.635,00	16.790,00	10.925,00	55.680,00	470,00
MXL TOP 12401 L550MT CVVS	12.400	278 x 228 x 387	1	5,50	80	21.915,00	2.275,00	4.385,00	5.145,00	33.720,00	385,00
MXL TOP 12402 L550MT CVVS			2			21.915,00	4.330,00	8.770,00	7.040,00	42.055,00	470,00
MXL TOP 12401 L400ZT CVVS			1	4,00	100	21.915,00	2.195,00	4.880,00	5.555,00	34.545,00	385,00
MXL TOP 12402 L400ZT CVVS			2			21.915,00	4.535,00	9.760,00	7.960,00	44.170,00	470,00
MXL TOP 12401 L552ZT CVVS			1	5,50	150	21.915,00	4.220,00	7.790,00	7.025,00	40.950,00	385,00
MXL TOP 12402 L552ZT CVVS			2			21.915,00	7.960,00	15.580,00	10.925,00	56.380,00	470,00
MXL TOP 14601 L550ZT CVVS	14.600	278 x 228 x 477	1	5,50	80	24.945,00	2.440,00	3.915,00	5.145,00	36.445,00	385,00
MXL TOP 14602 L550ZT CVVS			2			24.945,00	4.670,00	7.830,00	7.040,00	44.485,00	470,00
MXL TOP 14601 L551ZT CVVS			1	5,50	100	24.945,00	2.305,00	6.445,00	5.555,00	39.250,00	385,00
MXL TOP 14602 L551ZT CVVS			2			24.945,00	4.840,00	12.890,00	7.960,00	50.635,00	470,00
MXL TOP 14601 L900ZT CVVS			1	9,00	150	24.945,00	4.415,00	10.020,00	7.025,00	46.405,00	455,00
MXL TOP 14602 L900ZT CVVS			2			24.945,00	8.360,00	20.040,00	10.925,00	64.270,00	755,00

IDRAULICA | SOLLEVAMENTI

CORRUGATE SOL CC

POMPA LIBERA

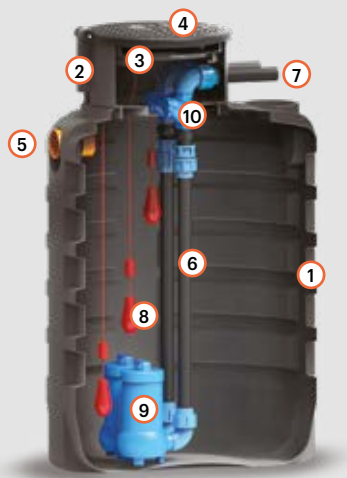

DOVE SI USA



La stazione di sollevamento si utilizza a valle degli scarichi con la finalità di sollevare in quota e portare a distanza opportuna acque piovane, acque sporche ed acque luride con solidi di modeste dimensioni.

FUNZIONE E UTILIZZO

La stazione di sollevamento CORRUGATA è composta da una vasca monoblocco in polietilene, con funzione di raccolta e rilancio di acque piovane o reflue ad una quota maggiore. All'interno è presente un sistema di pompaggio comandato da galleggianti e quadro elettrico. Può essere equipaggiata con sistema di accoppiamento rapido o a pompa libera. L'impianto è adatto al sollevamento di piccole e medie utenze con diametri di mandata massimi 2" (o DN 50).

SCHEMA INSTALLAZIONE

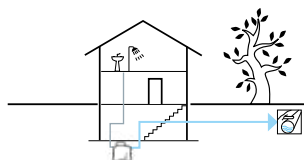

LEGENDA

- ① Vasca
- ② Torretta di ispezione Ø 600
- ③ Tappo Ø 600 a baionetta
- ④ Coperchio a ribalta
- ⑤ Tubo ingresso liquami
- ⑥ Tubi di mandata pompa
- ⑦ Tubazioni di uscita liquido pompato
- ⑧ Interruttori a galleggiante
- ⑨ Pompa sommergibile
- ⑩ Valvola di ritegno a palla in ghisa

TABELLA TECNICA - LISTINO

LISTINO CONFIGURAZIONE TOP COMPLETA - POMPA LIBERA

modello	caratteristiche dimensionali					allestimento configurazione TOP			totale	opzionali		
	Volume litri	Lu x cm	La x cm	h	pompe		vasca	tubi mandata		pompa	valvola di ritegno	quadro elettrico
					n.	potenza KW			mandata Ø"			
SOL CC 1001 L060MM PL	1.050	Ø 130	x 136	1	0,60	1"1/4	1.610,00	110,00	575,00	2.295,00	143,00	290,00
SOL CC 1002 L060MM PL				2			1.610,00	520,00	1.150,00			
SOL CC 1001 L075AM PL				1	0,75	1"1/2	1.610,00	130,00	590,00	2.330,00	146,00	290,00
SOL CC 1002 L750AM PL				2			1.610,00	563,00	1.180,00			
SOL CC 1601 L075MM PL	1.900	Ø 130	x 211	1	0,75	1"1/2	2.150,00	130,00	615,00	2.895,00	146,00	290,00
SOL CC 1602 L075MM PL				2			2.150,00	563,00	1.230,00			
SOL CC 1601 L110AM PL				1	1,10	2"	2.150,00	176,00	930,00	3.256,00	169,00	290,00
SOL CC 1602 L110AM PL				2			2.150,00	656,00	1.860,00			
SOL CC 2001 L060AM PL	2.150	Ø 130	x 233	1	0,60	1"1/2	2.470,00	130,00	535,00	3.135,00	146,00	290,00
SOL CC 2002 L060AM PL				2			2.470,00	563,00	1.070,00			
SOL CC 2001 L110MM PL				1	1,10	2"	2.470,00	176,00	965,00	3.611,00	169,00	290,00
SOL CC 2002 L110MM PL				2			2.470,00	656,00	1.930,00			
SOL CC 3001 L037ZM PL	3.300	Ø 165	x 211	1	0,37	1"1/2	3.545,00	130,00	560,00	4.235,00	146,00	290,00
SOL CC 3002 L037ZM PL				2			3.545,00	563,00	1.120,00			
SOL CC 3001 L110AM PL				1	1,10	2"	3.545,00	176,00	930,00	4.651,00	169,00	290,00
SOL CC 3002 L110AM PL				2			3.545,00	656,00	1.860,00			
SOL CC 3501 L120DM PL	3.700	Ø 165	x 233	1	1,20	2"	3.680,00	176,00	1.325,00	5.181,00	169,00	290,00
SOL CC 3502 L120DM PL				2			3.680,00	656,00	2.650,00			

IDRAULICA | SOLLEVAMENTI

CORRUGATE SOL CC

POMPA E PIEDE
D'ACCOPPIAMENTO

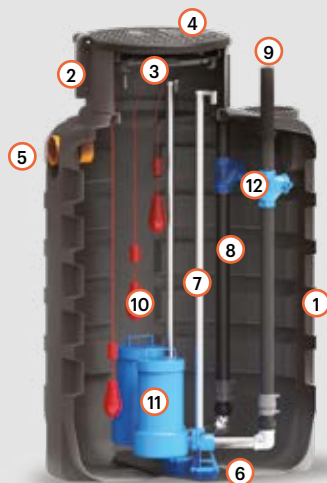

DOVE SI USA



La stazione di sollevamento si utilizza a valle degli scarichi con la finalità di sollevare in quota e portare a distanza opportuna acque piovane, acque sporche ed acque luride con solidi di modeste dimensioni.

FUNZIONE E UTILIZZO

La stazione di sollevamento CORRUGATA è composta da una vasca monoblocco in polietilene, con funzione di raccolta e rilancio di acque piovane o reflue ad una quota maggiore. All'interno è presente un sistema di pompaggio comandato da galleggianti e quadro elettrico. Può essere equipaggiata con sistema di accoppiamento rapido o a pompa libera. L'impianto è adatto al sollevamento di piccole e medie utenze con diametri di mandata massimi 2" (o DN 50).

SCHEMA INSTALLAZIONE

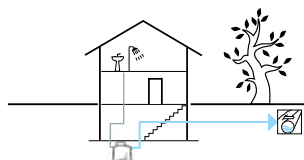

LEGENDA

- ① Vasca
- ② Torretta di ispezione Ø 600
- ③ Tappo Ø 600 a baionetta
- ④ Coperchio a ribalta
- ⑤ Tubo ingresso liquami
- ⑥ Piede d'accoppiamento rapido
- ⑦ Tubi guida pompa
- ⑧ Tubi di mandata pompa
- ⑨ Tubazioni di uscita liquido pompato
- ⑩ Interruttori a galleggiante
- ⑪ Pompa sommergibile
- ⑫ Valvola di ritegno a palla in ghisa

TABELLA TECNICA - LISTINO
LISTINO CONFIGURAZIONE TOP COMPLETA - POMPA E PIEDE D'ACCOPIAMENTO

modello	caratteristiche dimensionali						allestimento configurazione TOP			totale €	opzionali	
	Volume litri	Lu x La x h cm	pompe			vasca	tubi mandata €	pompa	valvola di ritegno* €		quadro elettrico	
			n.	potenza kW	mandata DN							
SOL CC 1001 L055ZM PA	1.050	Ø 130 x 136	1	0,55	50	1.610,00	815,00	740,00	3.165,00	169,00	290,00	
SOL CC 1002 L055ZM PA			2			1.610,00	1.450,00	1.480,00	4.540,00	338,00	335,00	
SOL CC 1001 L110MM PA			1	1,10	50	1.610,00	815,00	965,00	3.390,00	169,00	290,00	
SOL CC 1002 L110MM PA			2			1.610,00	1.450,00	1.930,00	4.990,00	338,00	335,00	
SOL CC 1601 L110BM PA	1.900	Ø 130 x 211	1	1,10	50	2.150,00	875,00	980,00	4.005,00	169,00	290,00	
SOL CC 1602 L110BM PA			2			2.150,00	1.575,00	1.960,00	5.685,00	338,00	335,00	
SOL CC 1601 L120DM PA			1	1,20	50	2.150,00	875,00	1.325,00	4.350,00	169,00	290,00	
SOLCC 1602 L120DM PA			2			2.150,00	1.575,00	2.650,00	6.375,00	338,00	335,00	
SOL CC 2001 L150MM PA	2.150	Ø 130 x 233	1	1,50	50	2.470,00	970,00	1.000,00	4.440,00	169,00	290,00	
SOL CC 2002 L150MM PA			2			2.470,00	1.730,00	2.000,00	6.200,00	338,00	335,00	
SOL CC 2001 L150ZM PA			1	1,50	50	2.470,00	970,00	1.300,00	4.740,00	169,00	290,00	
SOL CC 2002 L150ZM PA			2			2.470,00	1.730,00	2.600,00	6.806,00	338,00	335,00	
SOL CC 3001 L150BM PA	3.300	Ø 165 x 211	1	1,50	50	3.545,00	875,00	905,00	5.325,00	169,00	290,00	
SOLCC 3002 L150BM PA			2			3.545,00	1.575,00	1.810,00	6.930,00	338,00	335,00	
SOLCC 3001 L110AM PA			1	1,10	50	3.545,00	875,00	930,00	5.350,00	169,00	290,00	
SOL CC 3002 L110AM PA			2			3.545,00	1.575,00	1.860,00	6.980,00	338,00	335,00	
SOL CC 3501 L150ZT PA	3.700	Ø 165 x 233	1	1,50	50	3.680,00	970,00	1.300,00	5.950,00	169,00	385,00	
SOL CC 3502 L150ZT PA			2			3.680,00	1.730,00	2.600,00	8.010,00	338,00	470,00	

* Fornita separata dalla vasca

IDRAULICA | ANTINCENDIO

IMPIANTO ANTINCENDIO OFFIRE



DOVE SI USA



In tutti gli edifici adibiti ad attività produttive e commerciali che superano i requisiti secondo la classificazione indicata dalla norma stessa il rischio d'incendio.

SCHEMA INSTALLAZIONE

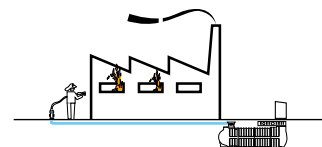

FUNZIONE E UTILIZZO

L'impianto antincendio Offire completo di serbatoio in polietilene da interro come riserva idrica ed impianto di pressurizzazione con pompe verticali e armadio di comando e controllo allo scopo di:

- garantire per un periodo di tempo determinato la capacità portante dell'edifici
- limitare la produzione e la propagazione del fuoco e del fumo all'intero delle opere, e alle opere vicine.

NORME E CERTIFICAZIONI

Conforme alle norme:

UNI EN 12845 e UNI 11292

UNI/TR 11438 (istruzioni complementari della Norma UNI EN 12845), che precisa quanto segue:

- **devono essere utilizzate pompe centrifughe ad asse orizzontale, installate sottobattente**
- **le uniche pompe ad asse verticale ammesse sono le "vertical turbine pumps"**
- **le installazioni con pompe sommerse e pompe centrifughe orizzontali soprabattente, devono essere evitate e usate solamente dove non è tecnicamente praticabile un'installazione sottobattente.**

TABELLA TECNICA - LISTINO

OFF..EP

modello	Volume vasca litri	serbatoi n.	riserva idrica			armadio comandi			portata m³/h	mandata DN	€						
			Lu	x	La	x	h	Lu1			x	La1	x	h1	4 bar	6 bar	8 bar
			cm			cm											
OFF 18000 EP ..	18.980	1 x 18.000	620	x	210	x	275			18	80	47.305,00	51.065,00	52.225,00			
OFF 24000 EP ..	25.200	1 x 24.000	800	x	210	x	275			24	80	50.755,00	54.515,00	55.675,00			
OFF 36000 EP ..	37.650	1 x 36.000	1.160	x	210	x	275			36	80	60.280,00	63.140,00	65.750,00			
OFF 48000 EP ..	50.100	2 x 24.000	800	x	470	x	275			48	80	71.160,00	72.150,00	74.070,00			
OFF 60000 EP ..	62.840	2 x 30.000	980	x	470	x	275	245	x	100	x	145	78.960,00	81.060,00	83.810,00		
OFF 72000 EP ..	75.300	2 x 36.000	1.160	x	470	x	275			72	100	90.315,00	95.710,00	99.090,00			
OFF 90000 EP ..	94.260	3 x 30.000	980	x	730	x	275			90	100	101.130,00	109.470,00	110.325,00			
OFF 108000 EP ..	112.950	3 x 36.000	1.160	x	730	x	275			108	125	117.930,00	125.495,00	127.095,00			
OFF 120000 EP ..	131.610	3 x 42.000	1.340	x	730	x	275			120	125	145.060,00	146.460,00	150.550,00			

OFF..EEP

OFF 18000 EEP ..	18.980	1 x 18.000	620	x	210	x	275			18	80	62.875,00	70.710,00	72.050,00	
OFF 24000 EEP ..	25.200	1 x 24.000	800	x	210	x	275			24	80	66.325,00	73.620,00	75.500,00	
OFF 36000 EEP ..	37.650	1 x 36.000	1.160	x	210	x	275			36	80	76.530,00	82.015,00	86.800,00	
OFF 48000 EEP ..	50.100	2 x 24.000	800	x	470	x	275			48	80	89.860,00	91.600,00	95.005,00	
OFF 60000 EEP ..	62.840	2 x 30.000	980	x	470	x	275	245	x	100	x	145	97.660,00	101.620,00	106.685,00
OFF 72000 EEP ..	75.300	2 x 36.000	1.160	x	470	x	275			72	100	110.215,00	120.775,00	127.100,00	
OFF 90000 EEP ..	94.260	3 x 30.000	980	x	730	x	275			90	100	121.030,00	137.475,00	138.755,00	
OFF 108000 EEP ..	112.950	3 x 36.000	1.160	x	730	x	275			108	125	139.470,00	154.365,00	157.130,00	
OFF 120000 EEP ..	131.610	3 x 42.000	1.340	x	730	x	275			120	125	173.935,00	176.495,00	184.245,00	

OFF..EMP

OFF 18000 EMP ..	18.980	1 x 18.000	620	x	210	x	275			18	80	82.215,00	89.435,00	91.315,00	
OFF 24000 EMP ..	25.200	1 x 24.000	800	x	210	x	275			24	80	85.665,00	92.885,00	94.765,00	
OFF 36000 EMP ..	37.650	1 x 36.000	1.160	x	210	x	275			36	80	95.685,00	101.280,00	110.855,00	
OFF 48000 EMP ..	50.100	2 x 24.000	800	x	470	x	275			48	80	109.125,00	111.730,00	119.065,00	
OFF 60000 EMP ..	62.840	2 x 30.000	980	x	470	x	275	378	x	100	x	145	116.925,00	121.060,00	128.845,00
OFF 72000 EMP ..	75.300	2 x 36.000	1.160	x	470	x	275			72	100	130.625,00	143.220,00	146.335,00	
OFF 90000 EMP ..	94.260	3 x 30.000	980	x	730	x	275			90	100	141.440,00	156.715,00	157.990,00	
OFF 108000 EMP ..	112.950	3 x 36.000	1.160	x	730	x	275			108	125	163.025,00	177.430,00	181.215,00	
OFF 120000 EMP ..	131.610	3 x 42.000	1.340	x	730	x	275			120	125	197.000,00	200.580,00	209.265,00	

IDRAULICA | ANTINCENDIO

IMPIANTO DI ACCUMULO ACQUA ANTINCENDIO SOPRABATTENTE



DOVE SI USA



Nei casi di utilizzo di gruppo di pressurizzazione del tipo soprabattente in tutti gli edifici adibiti ad attività produttive e commerciali che superano i requisiti secondo la classificazione indicata dalla norma sul rischio d'incendio.

SCHEMA INSTALLAZIONE

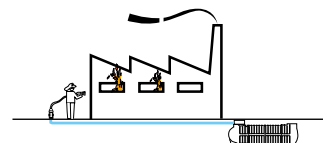

FUNZIONE E UTILIZZO

I serbatoi per soprabattente hanno la funzione di accumulare un quantitativo di riserva idrica sufficiente a soddisfare i requisiti di un impianto di pressurizzazione antincendio in caso di utilizzo di gruppi di pressurizzazione soprabattente. Essi sono equipaggiabili con tutte le tubazioni e gli accessori richiesti dalla configurazione del gruppo di pressurizzazione e dal progetto di tutto il sistema.

NORME E CERTIFICAZIONI

Tutti gli equipaggiamenti del serbatoi sono conformi alla norma:
UNI EN 12845

TABELLA TECNICA - LISTINO

icona	modello	Volume	serbatoi		Lu x La x h cm	tappi Ø cm	h max (con torretta) cm	€
		litri	n.	codice		60		
						n.		
	SEI M 12000 AGA	12.750	1	SEI M 12000 AG	440 x 210 x 234	1	285	8.170,00
	SEI M 18000 AGA	18.980	1	SEI M 18000 AG	620 x 210 x 234	1	285	12.970,00
	SEI M 24000 AGA	25.200	1	SEI M 24000 AG	800 x 210 x 234	1	285	16.420,00
	SEI M 30000 AGA	31.420	1	SEI M 30000 AG	980 x 210 x 234	1	285	20.320,00
	SEI M 36000 AGA	37.650	1	SEI M 36000 AG	1.160 x 210 x 234	1	285	25.270,00
	SEI M 42000 AGA	43.870	1	SEI M 42000 AG	1.340 x 210 x 234	1	285	31.870,00
	SEI M 48000 AGA*	50.400	1	SEI M 48000 AG	1.520 x 210 x 234	1	285	35.920,00 *
	SEI M 60000 AGA	62.840	2	SEI M 30000 AG	980 x 210 x 234	3	285	42.770,00
	SEI M 72000 AGA	75.300	2	SEI M 36000 AG	1.160 x 210 x 234	3	285	52.670,00
	SEI M 84000 AGA	87.740	2	SEI M 42000 AG	1.340 x 210 x 234	3	285	65.870,00
	SEI M 90000 AGA	94.260	3	SEI M 30000 AG	980 x 210 x 234	5	285	64.120,00
	SEI M 96000 AGA*	100.200	2	SEI M 48000 AG	1.520 x 210 x 234	3	285	73.970,00 *
	SEI M 108000 AGA	112.950	3	SEI M 36000 AG	1.160 x 210 x 234	5	285	78.970,00
	SEI M 120000 AGA	131.610	3	SEI M 42000 AG	1.340 x 210 x 234	5	285	98.770,00

I prezzi sono comprensivi di Troppo pieno e duei tronchetti di fondo Ø 250 per il collegamento di più serbatoi in parallelo.

*Montaggio in cantiere escluso.



SETTORI SPECIFICI

La realizzazione di manufatti in polietilene tramite stampaggio rotazionale, oltre che nel settore depurazione e recupero delle acque, trova applicazione anche in altri settori di mercato. Tale tecnica permette la costruzione di articoli anche di grandi dimensioni ad un costo relativamente basso.

STARPLAST annovera fra la sua produzione, anche una linea chiamata "Settori Specifici" che si riferiscono ai campi:

Edilizia / Stradale

Serbatoi gasolio trasportabile / Dragaggio

I prodotti realizzati sono elencati di seguito.



EDILIZIA



- tramoggia
- scarica detriti

- bauletto

STRADALE



- barriere stradali

- transenne

- dissuasori di sosta

SERBATOI GASOLIO

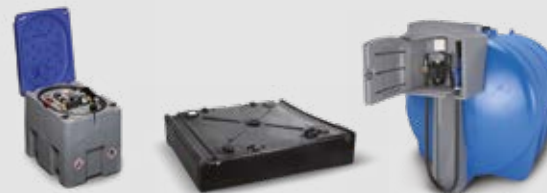

- serbatoi trasportabili startank

- serbatoi industriali per gruppi elettronici

- AdBlue

DRAGAGGIO



- galleggianti

SPECIFICI

PRODOTTI PER EDILIZIA



TUBO SCARICADETRITI



TRAMOGGIA



TRAMOGGIA IMPILABILE



BAULETTO

FUNZIONE E UTILIZZO



Sistema completo realizzato in PE di colore giallo utilizzato nei cantieri edili per il convogliamento a terra delle macerie da demolizione dai piani alti dell'edificio in costruzione.



Bauletto portautensili in polietilene di colore giallo senza giunzioni o saldature, con cerniere e chiusura lucchettabile ideale come contenitore per varie applicazioni, in particolare per riporre utensili ed attrezzature varie di cantiere.

NORME E CERTIFICAZIONI

Non esistono Norme che determinano le caratteristiche progettuali di tali manufatti, tuttavia gli articoli sono sottoposti alle seguenti regole:



Catene in acciaio zincato: certificazione secondo prove di trazione.









Supporto in acciaio zincato porta tramoggia: Non superare l'installazione di un numero massimo di tubi scarica detriti pari a 6. Al superamento di tale valore nella colonna di scarico, inserire ulteriore tramoggia con supporto.



Rallentatore in acciaio zincato: da posizionare all'interno del tubo convogliatore per rallentare la caduta dei detriti.

TABELLA TECNICA - LISTINO

icona	modello	descrizione	L	La	L1	L2	a	b	h	peso	confezione		€
			cm								kg	tipo	
	ED TPS 1000 G	tubo scaricadetriti (catene incluse)	70	-	39	58	-	-	105	9	bancale	36	90,00
	ED TRA 1000 G	tramoggia	69	-	-	58	36	96	101	14	bancale	5	160,00
	ED TRI 700 G	tramoggia impilabile	69	-	-	-	-	96	72	11	bancale	20	125,00
	ED STR 800 Z	porta tramoggia	69	-	-	-	-	80	130	14	bancale	5	160,00
	ED BAU 180 G	bauletto	85	45	-	-	-	-	52	12,5	singolo	1	240,00
	ED RAL 260 Z	rallentatore	45	-	-	-	-	-	26	1,5	singolo	1	60,00
	ED CAL 1100 Z	catena	-	-	-	-	-	-	110	0,75	singolo	1	15,00

SPECIFICI

PRODOTTI PER STRADALE

- BARRIERA SUPERIMPILABILE
- DISSUASORI DI SOSTA
- TRANSENNE STRADALI



BARRIERA SUPERIMPILABILE

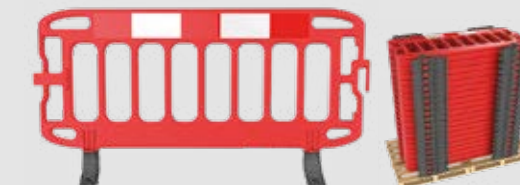

TRANSENNA IMPILABILE



DISSUASORI DI SOSTA

FUNZIONE E UTILIZZO



Barriera superimpilabile è prodotta in PE e garantisce spessore costante e manufatto monolitico. Ogni barriera è dotata di tappo di riempimento (a pressione) e tappo di scarico (filettato) di facile asporto. Il particolare design brevettato permette di ottimizzare il trasporto grazie alla facilità di impilamento. Viene utilizzata per le delimitazioni di zona, incanalamento flussi pedonali o veicolari, blocco di accesso.



Dissuasore di sosta. Realizzato in PE lineare alta densità. Ogni dissuasore è dotato di tappo filettato per carico e scarico. Viene utilizzato per segnalazioni di cortesia, delineare percorsi o dissuadere la sosta di autoveicoli. Il foro centrale passante può essere utilizzato per inserimento palo segnaletico.

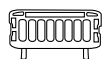

Transenna impilabile. I pannelli sono realizzati in HDPE e dotati di un sistema ad incastro che permette l'accastamento fino ad un massimo di 40 transenne, facilitando l'attività di immagazzinaggio. I piedi (PVC riciclato) sono realizzati con design merlato per prevenire incidenti pedonali dei lavoratori.

NORME E CERTIFICAZIONI

Non esistono Norme che determinano le caratteristiche progettuali di tali manufatti, tuttavia gli articoli sono sottoposti alle seguenti regole:

- Certificazione di protezione contro i raggi UV della materia prima utilizzata per la sua realizzazione
- Prove di invecchiamento per garantire la resistenza agli agenti atmosferici.

Le transenne impilabili sono conformi a BS8442 (stabilità in condizioni di vento) e vengono fornite con bande riflettenti secondo la norma EN 12899-1.

TABELLA TECNICA - LISTINO

icona	modello	Lu x La x h cm	foro centrale del palo mm	aggancio M/F	carico		colore	peso		confezione bancale		€
					scarico mm	vuoto kg		pieno max kg	Lu x La x h cm	q.tà n.		
	ST BSI 700 BR	100 x 40 x 70	-	-	60	3/4"	rosso	6,50	17	120 x 210 x 250	48*	110,00
	ST BSI 700 BB	100 x 40 x 70	-	-	60	3/4"	bianco	6,50	17	120 x 210 x 250	48*	110,00
	ST DIS 500 G	50 x 50 x 55	58	-	2"	-	giallo	5	70	-	1	105,00
	ST DIS 500 B	50 x 50 x 55	58	-	2"	-	marmor.	5	70	-	1	105,00
	ST TRL 200	200 x 30 x 100	-	-	-	-	rosso	12	-	-	40	190,00

* confezione metà di colore rosso, metà di colore bianco.

SPECIFICI SERBATOIO PER TRASPORTO GASOLIO STARTANK



SERBATOIO 230 LITRI



SERBATOIO 440 LITRI

LEGENDA

- ① Coperchio a ribalta con apertura di 95°
- ② Pompa di travaso
- ③ Cavo elettrico con morsetti
- ④ Contaltri digitale
- ⑤ Pistola di erogazione
- ⑥ Tappo di carico
- ⑦ Indicatore livello gasolio

FUNZIONE E UTILIZZO

Il serbatoio STARTANK è un sistema di travaso concepito per l'accumulo, il trasporto e il relativo trasferimento di carburante Diesel su veicoli o dispositivi meccanici in genere.

È realizzato in polietilene lineare omologato per gasolio tramite stampaggio rotazionale a spessore costante delle pareti in manufatto monolitico.

Il serbatoio di accumulo è dotato di indicatore di livello a vista e sulla mandata della pompa di travaso è installato un contaltri digitale con display LCD.

L'alimentazione del sistema viene realizzata con il collegamento dell'equipaggiamento elettrico a 12 V in Corrente Continua, alla batteria dei veicoli tramite apposite pinze.



TABELLA TECNICA - LISTINO

icona	modello	Lu x La x h	Volume	peso a vuoto	pompa	portata	€
		mm	litri	kg	Volt	l/min	
	SG STK D 230-12	600 x 800 x 700	230	35	12	40	2.035,00
	SG STK D 440-12	1200 x 700 x 800	440	55	12	40	2.555,00

Disponibile su richiesta anche per AdBlue.

SPECIFICI

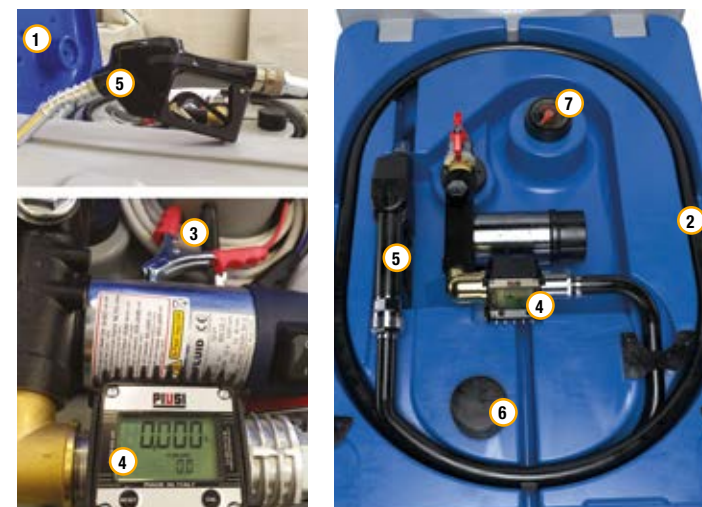
SERBATOIO PER AdBlue®



FUNZIONE E UTILIZZO

L'impianto è costituito da un serbatoio in polietilene, progettato e realizzato per consentire una gestione corretta ed appropriata del prodotto attraverso un sistema di travaso completamente automatico con erogatore a pistola e contaltri digitale. L'AdBlue® deve sempre essere versato nel serbatoio ad esso dedicato, assicurandosi che questo non venga mai riempito di gasolio.

PERCHÈ USARE AdBlue®

Gli ossidi di azoto derivanti dalla combustione del gasolio sui veicoli, sono altamente inquinanti per l'aria che respiriamo. Per abbattere tali inquinanti si utilizza una soluzione acquosa ad elevata purezza di urea detta AdBlue®. Grazie ad un attento ed approfondito studio dell'evoluzione di questo settore specifico, Starplast ha messo a punto un prodotto rivolto a soddisfare tutte le richieste del mercato, per quanto concerne lo stoccaggio e l'erogazione dell'AdBlue®. Tutti i sistemi di travaso e di erogazione che Starplast fornisce, sono progettati e realizzati per assicurare il mantenimento dell'integrità del prodotto erogato e nel contempo consentire operazioni rapide in massima sicurezza.

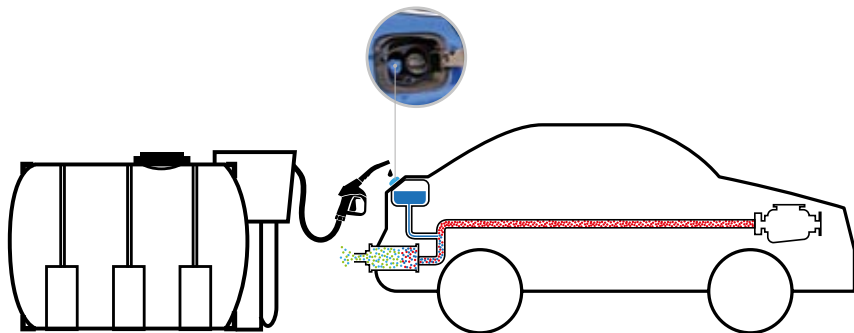

Il cruscotto è realizzato interamente in PE da Starplast ed è utilizzato per l'alloggiamento:

Pompa elettrica a membrana per Adblue®
230V 50Hz 40 l/min

Raccordi in plastica
90° M/F 1" BSP

Contaltri digitale a turbina
per AdBlue® MEC 24
capacità min-max
5-120 l/min

Pistola automatica in
plastica estremità INOX
"ap80" per AdBlue®

Tubo di rifornimento
in gomma antistatico
EPDM 20 bar 19x29

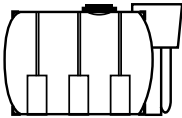

TABELLA TECNICA - LISTINO

icona	modello	Volume litri	VASCA				CRUSCOTTO				VANO COPERTURA	€		
			dimensioni			tappi Ø		sfiati	dimens. pompa	contalitri	tubo di rifornimento		pistola erogatrice	indicatore di livello visivo esterno
			Lu x La x h	35	40	h visiva cm								
litri	cm	cm	Ø	V	tipo	materiale	m							
	ADB1000CT	1000	212 x 90 x 100	1	-	1	230	digitale	EPDM	3	40	2.720,00		
	ADB1500CT	1500	212 x 115 x 128	-	1	1	230	digitale	EPDM	3	64	2.870,00		
	ADB2000CT	2000	212 x 130 x 140	-	1	1	230	digitale	EPDM	3	80	3.160,00		
	ADB3000CT	3000	242 x 145 x 155	-	1	1	230	digitale	EPDM	3	93	3.720,00		
	ADB5000CT	5000	289 x 170 x 180	-	1	1	230	digitale	EPDM	3	120	4.380,00		

Disponibile su richiesta anche per gasolio.

SPECIFICI

SERBATOI PER GASOLIO INDUSTRIALI



FUNZIONE E UTILIZZO

Serbatoi di polietilene in struttura monolitica per il contenimento del gasolio a forma personalizzabile per l'installazione su gruppi elettrogeni, macchine agricole, ecc.. I serbatoi possono essere realizzati anche per veicoli omologati al trasporto.

NORME E CERTIFICAZIONI

Serbatoi per il contenimento gasolio installati su gruppi elettrogeni:

- Decreto Ministeriale 13 luglio 2011 e s.m.i.

Serbatoi su veicoli omologati da trasporto

- Norma di omologazione secondo Regolamento n. 34 UN/ECE.



ALTO



DA INCASSO



BASSO



PER AUTOMEZZI



AD H

TABELLA TECNICA - LISTINO SERBATOIO RETTANGOLARE BASSO

icona	modello	Lu x La x h mm	predisposizioni											€	
			Volume max	carico	mandata	sfiato	ritorno	scarico	troppo pieno	attacco gallegg.	nerve chinghie di fissaggio	alloggiamento rilev. perdite			
			litri	2"	1/2"	1/2"	1/2"	1/2"	1/2"	6 fori					
	SG MI RB 50--200	600 x 500 x 200	52	•	•	•	•	•	•	•	•	•	•	-	160,00
	SG MI RB 120-200	700 x 1000 x 200	122	•	•	•	•	•	•	•	•	•	•	-	295,00
	SG MI RB 400-200	850 x 2700 x 200	400	•	•	•	•	•	•	-	•	-	-	-	930,00
	SG MI RB 600-200	1100 x 3000 x 200	600	•	•	•	•	•	•	-	•	-	-	-	1.295,00

SERBATOIO RETTANGOLARE ALTO

	SG MI RA 130-400	520 x 850 x 400	130	•	•	•	•	•	-	-	-	•	-	325,00
---	------------------	-----------------	-----	---	---	---	---	---	---	---	---	---	---	--------

SERBATOIO RETTANGOLARE AD H

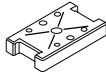
	SG MI RH 120-200	650 x 1130 x 210	120	•	•	•	•	•	•	•	•	•	•	315,00
	SG MI RH 240-200	800 x 1800 x 210	240	•	•	•	•	•	•	•	•	•	•	640,00
	SG MI RH 400-200	950 x 2450 x 210	400	•	•	•	•	•	•	•	•	•	•	965,00

SERBATOIO RETTANGOLARE DA INCASSO

	SG MI RI 250-200	730 x 1830 x 200	246	•	•	•	•	-	-	-	-	-	•	665,00
	SG MI RI 400-300	730 x 1830 x 300	401	•	•	•	•	-	-	-	-	-	•	725,00
	SG MI RI 500-350	730 x 1830 x 350	468	•	•	•	•	-	-	-	-	-	•	775,00
	SG MI RI 600-450	730 x 1830 x 450	601	•	•	•	•	-	-	-	-	-	•	870,00
	SG MI RI 900-650	730 x 1830 x 650	868	•	•	•	•	-	-	-	-	-	•	1.010,00
	SG MI RI 1000750	730 x 1830 x 750	1002	•	•	•	•	-	-	-	-	-	•	1.105,00
	SG MI RI 1100800	730 x 1830 x 800	1069	•	•	•	•	-	-	-	-	-	•	1.215,00
	SG MI RI 1200900	730 x 1830 x 900	1202	•	•	•	•	-	-	-	-	-	•	1.325,00
	SG MI RI 300-200	730 x 2100 x 200	311	•	•	•	•	-	-	-	-	-	•	725,00
	SG MI RI 500-300	730 x 2100 x 300	466	•	•	•	•	-	-	-	-	-	•	820,00
	SG MI RI 550-350	730 x 2100 x 350	544	•	•	•	•	-	-	-	-	-	•	870,00
	SG MI RI 700-450	730 x 2100 x 450	700	•	•	•	•	-	-	-	-	-	•	945,00
	SG MI RI 1000650	730 x 2100 x 650	1011	•	•	•	•	-	-	-	-	-	•	1.120,00
	SG MI RI 1200750	730 x 2100 x 750	1166	•	•	•	•	-	-	-	-	-	•	1.245,00
	SG MI RI 1250800	730 x 2100 x 800	1244	•	•	•	•	-	-	-	-	-	•	1.355,00
	SG MI RI 1400900	730 x 2100 x 900	1399	•	•	•	•	-	-	-	-	-	•	1.500,00

SERBATOIO PER AUTOMEZZI

	SG AUTO 500-300	500 x 330 x 300	40	•	-	-	-	-	1/4"	-	•	•	-	145,00
---	-----------------	-----------------	----	---	---	---	---	---	------	---	---	---	---	--------

SPECIFICI

GALLEGGIANTI PER DRAGAGGIO



FUNZIONE E UTILIZZO

Galleggiante cilindrico a semiguscio monolitico PE, realizzato nella tecnica di stampaggio rotazionale.

La tecnica garantisce, oltre allo spessore della parete costante da 8/12mm, anche un'ottima resistenza agli urti e durata nel tempo. Sono disponibili nelle versioni: con interno VUOTO o SCHIUMATO con poliuretano espanso di densità 35/100 Kg/m³ (scelta in base alla profondità in acqua di impiego). Sono normalmente utilizzati per il galleggiamento dei tubi di PE o altro materiale, nei lavori di dragaggio porti, laghi, dighe ecc... Su richiesta, è possibile realizzare il riempimento con Poliuretano espanso con densità superiore per esigenze di profondità marina superiore.

NORME E CERTIFICAZIONI

Non esistono Norme che determinano le caratteristiche progettuali di tali manufatti, tuttavia gli articoli sono sottoposti ai seguenti test:

- Prove meccaniche sulla parte realizzata in polietilene
- Test di densità su cubo di poliuretano espanso.



L550



L700



L1150





L1200









L1900

TABELLA TECNICA - LISTINO









icona	modello	valori dimensionali						V = Vuoto	S35 = Schiumato	S55 = Schiumato	S100 = Schiumato	€			
		∅ interno	∅ esterno	Lu	gusci	Volume semiguscio	Volume totale	spinta netta				Vuoto	Schiumato (Kg. 35 m³)	Schiumato (Kg. 50 m³)	Schiumato (Kg. 100 m³)
		mm	mm	mm	n.	litri	litri	kg							
	DR GAL 55.45.110 ..	110	450	550	2	32	64	52,00	49,50	44,90	39,20	405,00	475,00	600,00	755,00
	DR GAL 55.45.125 ..	125	450	550	2	32	64	52,00	49,50	44,90	39,20	405,00	475,00	600,00	755,00
	DR GAL 55.45.140 ..	140	450	550	2	31	62	50,00	47,60	43,10	37,60	405,00	470,00	595,00	745,00
	DR GAL 55.45.160 ..	160	450	550	2	28	56	44,00	41,80	37,80	32,80	405,00	465,00	575,00	710,00
	DR GAL 70.80.180 ..	180	800	700	2	122	245	216,86	207,46	189,86	167,86	795,00	1.055,00	1.535,00	2.135,00
	DR GAL 70.80.200 ..	200	800	700	2	119	238	210,00	200,90	183,80	162,40	795,00	1.045,00	1.515,00	2.095,00
	DR GAL 70.80.225 ..	225	800	700	2	111	222	194,00	185,50	169,50	149,60	795,00	1.030,00	1.465,00	2.010,00
	DR GAL 70.80.250 ..	250	800	700	2	114	228	200,00	191,30	174,90	154,40	795,00	1.035,00	1.485,00	2.040,00
	DR GAL 70.100.280 ..	280	960	700	2	182	364	330,00	316,10	289,90	257,20	990,00	1.370,00	2.085,00	2.980,00
	DR GAL 70.100.315 ..	315	960	700	2	177	354	320,00	306,50	281,00	249,20	990,00	1.360,00	2.055,00	2.925,00
	DR GAL 70.100.355 ..	355	960	700	2	170	340	306,00	293,00	268,60	238,00	990,00	1.345,00	2.015,00	2.850,00
	DR GAL 70.140.400 ..	400	1.400	700	2	390	780	720,00	690,30	634,20	564,00	1.735,00	2.545,00	4.080,00	5.995,00
	DR GAL 70.140.450 ..	450	1.400	700	2	378	756	696,00	667,20	612,80	544,80	1.735,00	2.520,00	4.005,00	5.865,00
	DR GAL 70.140.500 ..	500	1.400	700	2	364	728	668,00	640,30	587,90	522,40	1.735,00	2.490,00	3.920,00	5.710,00
DR GAL 70.140.560 ..	560	1.400	700	2	347	694	634,00	607,60	557,60	495,20	1.735,00	2.455,00	3.820,00	5.525,00	
	DR GAL 120.75.180 ..	180	750	1.200	2	215	430	388,00	371,60	340,70	302,00	1.245,00	1.690,00	2.535,00	3.590,00
	DR GAL 120.75.225 ..	225	750	1.200	2	208	416	374,00	358,10	328,20	290,80	1.245,00	1.680,00	2.495,00	3.515,00
	DR GAL 120.75.250 ..	250	750	1.200	2	202	404	362,00	346,60	317,50	281,20	1.245,00	1.665,00	2.460,00	3.450,00
	DR GAL 120.85.280 ..	280	850	1.200	2	216	432	386,00	369,50	338,40	299,60	1.355,00	1.805,00	2.655,00	3.710,00
	DR GAL 120.85.315 ..	315	850	1.200	2	207	414	368,00	352,20	322,40	285,20	1.355,00	1.785,00	2.600,00	3.615,00
	DR GAL 120.85.350 ..	355	850	1.200	2	197	394	348,00	333,00	304,60	269,20	1.355,00	1.765,00	2.540,00	3.505,00
	DR GAL 120.85.400 ..	400	850	1.200	2	180	360	314,00	300,30	274,40	242,00	1.355,00	1.730,00	2.435,00	3.320,00
	DR GAL 120.125.400 ..	400	1.250	1.200	2	518	1.036	966,00	926,60	852,00	758,80	1.995,00	3.070,00	5.105,00	7.650,00
	DR GAL 120.125.450 ..	450	1.250	1.200	2	499	998	928,00	890,00	818,20	728,40	1.995,00	3.030,00	4.990,00	7.445,00
	DR GAL 120.125.500 ..	500	1.250	1.200	2	476	952	882,00	845,80	777,20	691,60	1.995,00	2.985,00	4.855,00	7.190,00
	DR GAL 120.125.560 ..	560	1.250	1.200	2	450	900	830,00	795,80	731,00	650,00	1.995,00	2.930,00	4.695,00	6.910,00
	DR GAL 120.125.630 ..	630	1.250	1.200	2	412	824	754,00	722,60	663,30	589,20	1.995,00	2.850,00	4.470,00	6.495,00
	DR GAL 120.150.630 ..	630	1.500	1.200	2	681	1.362	1.272,00	1.220,20	1.122,10	999,60	2.580,00	3.995,00	6.675,00	10.015,00
DR GAL 120.150.710 ..	710	1.500	1.200	2	625	1.250	1.160,00	1.112,50	1.022,50	910,00	2.580,00	3.880,00	6.335,00	9.405,00	



A black and white photograph of a piece of industrial machinery. The machine has a control panel at the top with several buttons labeled 'ALU', 'MAN', and a fan icon. Below the panel are two knobs and a warning label that reads 'ATTENZIONE WARNING'. A large gear icon is overlaid in the center of the image. In the foreground, there is a cylindrical component with a metal band.







ACCESSORI E COMPONENTI





utilizzo				cod. gruppo	descrizione gruppo	articolo		caratteristiche dimensionali					descrizione	€
biologico	meteorico	rec. acque	idraulica			icona	codice	Volume	Lu	La	h	Ø DN		
								litri	mm			mm		
X	X			POF	Pozzetto fiscale		POF O 200 UNI125	200	600	600	800		Pozzetto fiscale ottagonale capacità litri 200, conforme a quanto stabilito nel manuale UNICHIM.	360,00
							POF O 200 UNI160	200	600	600	800			390,00
							POF O 125	150	600	600	570		Pozzetto fiscale ottagonale.	310,00
							POF O 160	150	600	600	570			345,00
							POF O 200	150	600	600	570			375,00
X	X			POR	Pozzetto di raccordo		POR O 125	200	600	600	800		Pozzetto di raccordo ottagonale capacità 150 lt, n. 3 tubazioni in ingresso e n.1 tubazione in uscita.	390,00
							POR O 160	200	600	600	800			505,00
							POR O 200	200	600	600	800			540,00
X				POC	Pozzetto di cacciata		POC O 200	200	600	600	800		Pozzetto di cacciata ottagonale capacità litri 200 con tubo di ingresso Ø125 e tubo di uscita Ø80	660,00
							POC L 400	300	800	800	690		Pozzetto di cacciata liscio capacità litri 400 con tubo di ingresso Ø125 e tubo di uscita Ø80	720,00
							POC L 500	500	800	800	1.090		Pozzetto di cacciata liscio capacità litri 500 con tubo di ingresso Ø125 e tubo di uscita Ø 80	820,00
							POC S 600	600	1.040	780	1.010		Pozzetto di cacciata stretto capacità litri 600 con tubo di ingresso Ø160 e tubo di uscita Ø 80	1.090,00
							POC S 750	750	1.040	780	1.300		Pozzetto di cacciata stretto capacità litri 750 con tubo di ingresso Ø 160 e tubo di uscita Ø 80	1.140,00
X				PCL	Pozzetto cloratore		PCL O 125	150	600	600	570		Pozzetto cloratore ottagonale capacità litri 150, tubazioni IN/OUT Ø 125 mm	375,00
							PCL O 160	150	600	600	570		Pozzetto cloratore ottagonale capacità litri 150, tubazioni IN/OUT Ø 160 mm	430,00
	X			SCM P	Pozzetto scolmatore piccolo		SCM P 125/125		1.040	790	430		Pozzetto scolmatore dotato di tre tronchetti per ingresso, uscita e by-pass. Le uscite sono dotate di tronchetti telescopici per l'adattamento alle tubazioni. All'interno del pozzetto è presente un deflettore dimensionato in funzione delle dimensioni della tubazione in uscita. Il pozzetto è altresì dotato di chiusino in materiae polimerica 400x400 B125.	790,00
							SCM P 160/160		1.040	790	430			805,00
							SCM P 200/200		1.040	790	430			810,00
							SCM P 250/250		1.040	790	430			775,00
X				PGR	Pozzetto di grigliatura manuale		PGR O 200	200	600	600	800		Pozzetto di grigliatura ottagonale capacità 200 litri, IN/OUT Ø 125 mm.	900,00
							PGR S 750	750	1.040	780	1.300		Pozzetto di grigliatura stretto capacità 750 litri, IN/OUT Ø 160 mm.	2.120,00







utilizzo				cod. gruppo	descrizione gruppo	articolo		caratteristiche dimensionali					descrizione	€			
biologico	meteorico	rec. acque	idraulica			icona	codice	Volume	Lu	La	h	Ø DN					
								litri		mm		mm					
	X			SCM G	Pozzetto scolmatore grande		SCM G 315/315	1.780	1.450	880		Pozzetto scolmatore dotato di tre tronchetti per ingresso, uscita e by-pass. Le uscite sono dotate di tronchetti telescopici per l'adattamento alle tubazioni. All'interno del pozzetto è presente un deflettore dimensionato in funzione delle dimensioni della tubazione in uscita. tappo di ispezione 620.	1.770,00				
							SCM G 400/400	1.780	1.450	880			1.800,00				
							SCM G 500/500	1.780	1.450	880			2.320,00				
							SCM G 630/630	1.780	1.450	880			2.670,00				
X				VDS	Vasca disperdente		VDS CC 800	840	1.300	1.300	1.030	Vasca in polietilene per la dispersione del refluo depurato negli strati superficiali del suolo mediante fori situati sulla parte inferiore della vasca.	930,00				
							VDS CC 1200	1.180	1.300	1.300	1.330		1.030,00				
							VDS CC 1600	1.680	1.300	1.300	1.780		1.215,00				
	X			POA	Vasca oleoassorbente		POA C 800	840	1.300	1.300	970	Vasca in polietilene contenente cuscini oleoassorbenti per la separazione degli idrocarburi dispersi nelle acque di dilavamento in genere.	1.440,00				
							POA C 2000	1.920	1.300	1.300	1.940		2.445,00				
							POA C 4500	4.500	1.950	1.950	1.820		5.850,00				
X				FCC	Filtro coclea		FCC Y 100 AUT		1.450		900	Filtrococlea in acciaio INOX AISI 304 per la grigliatura fine (spaziatura 3 mm) delle acque reflue civili e/o industriali inclinata da installare in pozzetto o in canale prefabbricato.	10.000,00				
			X	CLL PE	Cestello grigliatura in PE BabySol		CLL Y BBS 100 PE				300	100	Cestello di grigliatura in PE con maniglia di estrazione installato su vasca tipo Babysol.	40,00			
							CLL Y BBS 200 PE							500	100	60,00	
			X	CLL IX	Cestello di grigliatura INOX		CLL Y BBS 100 IX					300	100	Cestello di grigliatura in acciaio INOX con maniglia di estrazione installato su vasca tipo Babysol.	140,00		
							CLL Y BBS 200 IX								500	100	160,00
							CLL MXS Y 500						500	300	800	Cestello di grigliatura in acciaio INOX con guida di estrazione per svuotamento corpi grossolani. Da installare su vasche tipo MXS.	1.125,00
							CLL MXL Y 700						770	400	900	Cestello di grigliatura in acciaio INOX con guida di estrazione per svuotamento corpi grossolani. Da installare su vasche tipo MXL.	1.910,00
X	X	X	X	PRO RQ	Prolunga rotonda/quadrata		PRO RQ X 400/40		400	400	220	220	Prolunga di elevazione a bocca rettangolare/quadrata per inserimento pozzetti commerciali in PVC.	120,00			
							PRO RQ X 400/40 TPP					400	400	220	220	Prolunga di elevazione a bocca rettangolare/quadrata per inserimento pozzetti commerciali in PVC con tappo superiore.	180,00









X	X	X	X	PRO	Prolunga circolare		PRO X 200	200	200	300		Prolunga di elevazione in PE Ø 200, h 300 mm.	70,00	
							PRO X 400	400	400	300		Prolunga di elevazione in PE Ø 400, h 300 mm.	105,00	
							PRO X 600	600	600	300		Prolunga di elevazione in PE Ø 600, h 300 mm.	290,00	
X	X	X	X	PRO MD	Prolunga rettangolare per serbatoi modulari		PRO MD X 1200-10	1.200	800	100		Torretta di elevazione da inserire su botola ovale dei serbatoi modulari per le ispezioni e manutenzioni normalmente utilizzate per vani di deoliazione.	525,00	
							PRO MD X 1200-50	1.200	800	500			585,00	
			X	PRO IAP	Prolunga alloggiamento sistema Bioblu		PRO X 630 IAP	630	630	100		Prolunga in polietilene con alloggiamento fori di passaggio tubazioni a pressione.	120,00	
X	X	X	X	SSM	Selle per posizionamento serbatoi		SSM Y 2100	810	2.450		880	Sella in acciaio zincato per posizionamento serbatoio modulare fuori terra.	1.570,00	
							SSMP Y 1250	1.150	1.730		620	Sella in acciaio verniciato per posizionamento serbatoio modulare piccolo da esterno.	1.395,00	
X	X			CNC	Cono alloggiamento pompe		CNC X 112	690	690	1.120		Contenitore in polietilene a forma troncoconica normalmente utilizzato per l'alloggio di elettropompe con predisposizione per tappo di chiusura diametro 600 mm.	310,00	
							CNC X 130	690	690	1.300			335,00	
X	X	X	X	TTP	Tappi		TTP Y 140 BM				140		Tappo Ø 140 mm a baionetta.	14,00
							TTP Y 200 BM				200		Tappo Ø 200 mm, filetto maschio.	22,00
							TTP Y 300 BF				300		Tappo Ø 300 mm baionetta femmina.	57,00
							TTP Y 400 BM				400		Tappo Ø 400 mm a baionetta.	57,00
							TTP Y 400 BF				400		Tappo Ø 400 mm baionetta femmina.	64,00
							TTP Y 620 BM				620		Tappo Ø 620 mm a baionetta.	68,00
							TTP X 750 R				750		Coperchio Ø 750 mm a ribalta.	115,00
							TTP X 75-80	750	500				Coperchio rettangolare con chiusura a chiave.	160,00
X	X	X	X	CHI	Chiusino telescopico in materiale polimerico		CHI Y 400-200	300	300	115	250	Chiusino telescopico basculante Classe B125 imbocco prolunga Ø 200.	190,00	
							CHI Y 600-400	500	500	160	400	Chiusino telescopico basculante Classe B125 imbocco prolunga Ø 400.	405,00	
							CHI Y 800-600	840	840	225	630	Chiusino telescopico basculante Classe B125 imbocco prolunga Ø 600.	895,00	
			X	CHI MX	Telaio e chiusino carrabile Maxisol		CHI Y 400 MXS	2.500	1.000	160		Telaio supporto chiusini vasca sollevamento Maxisol (MXS) per carrabilità D 400 con chiusino in materiale polimerico.	6.430,00	
							CHI Y 400 MXL	3.000	1.900	165		Telaio supporto chiusini vasca sollevamento Maxisol XL (MXL) per carrabilità D 400 con chiusino in materiale polimerico.	10.250,00	











utilizzo				cod. gruppo	descrizione gruppo	articolo		caratteristiche dimensionali					descrizione	€	
biologico	meteorico	rec. acque	idraulica			icona	codice	Volume	Lu	La	h	Ø DN			
								litri		mm		mm			
X	X	X	X	TUB EL	Tubo in/out per collegamento elettrosaldato		TUB Y 63 EL					50	Tubo PE elettrosaldato di collegamento.	130,00	
							TUB Y 75 EL							65	135,00
							TUB Y 90 EL							80	145,00
							TUB Y 110 EL							100	155,00
							TUB Y 125 EL							125	165,00
							TUB Y 160 EL							150	185,00
							TUB Y 200 EL							200	245,00
							TUB Y 250 EL							250	320,00
X	X	X	X	TUB F	Tubo in/out per collegamento elettrosaldato flangiato		TUB Y 63 F					50	Tronchetto di collegamento in PE elettrosaldato al serbatoio con attacco flangiato.	290,00	
							TUB Y 75 F							65	325,00
							TUB Y 90 F							80	410,00
							TUB Y 110 F							100	550,00
							TUB Y 125 F							125	290,00
							TUB Y 160 F							150	325,00
							TUB Y 200 F							200	410,00
							TUB Y 250 F							250	550,00
							TUB Y 63 FPVC						50	230,00	Tronchetto di collegamento in PE saldato al serbatoio con attacco a flangia in PVC.
							TUB Y 75 FPVC						65	250,00	
							TUB Y 90 FPVC						80	270,00	
							TUB Y 110 FPVC						100	305,00	
							TUB Y 125 FPVC						125	345,00	
							TUB Y 160 FPVC						150	415,00	
							TUB Y 200 FPVC						200	635,00	
							TUB Y 250 FPVC						250	985,00	





X	X	X	X	GRA	Grata antintrusione		GRA Y 40-80 AC	400	800			Grata antintrusione rettangolare sagomata.	295,00		
X	X	X	X	GRI	Griglia antintrusione		GRI Y 600			600		Griglia antintrusione circolare Ø 600 mm.	90,00		
X	X	X	X	TUB GRN	Tubo di troppo pieno PVC maschio	PVC 	TUB Y 125 GRN				125	Tronchetto di tubo in PVC maschio collegato a serbatoi/vasca tramite guarnizione labbro	50,00		
														150	65,00
														200	75,00
														250	110,00
		X		TDC	Tubo decantatore Bioblu		TDC X 125	160	320	1.800	125	Tubo in polietilene rototampato da inserire in ingresso agli impianti di recupero acque piovane per evitare turbolenze idrauliche all'interno dei serbatoi	90,00		
X				KIT AIR	Raccordo valvolato air-lif		KIT Y AIR				1" 1/4	Raccordo con doppia valvola a sfera per la regolazione della portata dell'aria da inviare agli impianti biologici dotati di diffusori e air-lift per il ricircolo.	250,00		
X	X	X		GRN	Guarnizione a labbro		GRN Y 50				50	Guarnizione Ø 50 mm	10,00		
													63	Guarnizione Ø 63 mm	10,00
													80	Guarnizione Ø 80 mm	10,00
													100	Guarnizione Ø 100	15,00
													110	Guarnizione Ø 110 mm	15,00
													125	Guarnizione Ø 125 mm	20,00
													160	Guarnizione in EPDM Ø 160 mm	30,00
													200	Guarnizione in EPDM Ø 200 mm	35,00
													250	Guarnizione Ø 250 mm	40,00
X	X	X	X	RPP PP	Raccordo passaparete in polipropilene Inserimento da esterno		RPP Y 034 PP				3/4"	Raccordo passaparete in PP 3/4" filettato maschio.	15,00		
													1"	Raccordo passaparete in PP 1" filettato maschio.	20,00
													1.1/4"	Raccordo passaparete in PP 1"1/4 filettato maschio.	25,00
													1.1/2"	Raccordo passaparete in PP 1"1/2 filettato maschio.	30,00
													2"	Raccordo passaparete in PP 2" filettato maschio.	35,00

utilizzo				cod. gruppo	descrizione gruppo	articolo		caratteristiche dimensionali					descrizione	€	
biologico	meteorico	rec. acque	idraulica			icona	codice	Volume litri	Lu	La	h	Ø DN			
															mm
X	X	X	X	RPP PO	Raccordo di transizione PE/Ottone		RPP Y 020 PO					20 / 1/2"	Raccordo di transizione formato da troncetto in polietilene saldato al serbatoio ed estremità filettata maschio in ottone.	25,00	
							RPP Y 025 PO							25 / 3/4"	30,00
							RPP Y 032 PO							32 / 1"	35,00
							RPP Y 040 PO							40 / 1 1/4"	50,00
							RPP Y 050 PO							50 / 1 1/2"	60,00
							RPP Y 063 PO							63 / 2"	75,00
X	X	X	X	RPP PX	Raccordo di Transizione PE/INOX		RPP Y 020 PX					20 / 1/2"	Raccordo di transizione formato da troncetto in polietilene saldato al serbatoio ed estremità filettata maschio in acciaio INOX ASI 316.	40,00	
							RPP Y 025 PX							25 / 3/4"	60,00
							RPP Y 032 PX							32 / 1"	75,00
							RPP Y 040 PX							40 / 1 1/4"	115,00
							RPP Y 050 PX							50 / 1 1/2"	135,00
							RPP Y 063 PX							63 / 2"	140,00
	X			VLC	Valvola a Clapet		VLC Y 125					125	Valvola a clapet da inserire su tubo in PVC composta da telaio ed asta inox e galleggiante in plastica per chiusura alimentazione vasca di prima pioggia	530,00	
							VLC Y 160							160	570,00
							VLC Y 200							200	650,00
							VLC Y 250							250	720,00
							VLC Y 315							315	790,00
			X	SAR	Valvola a Saracinesca in ghisa		SAR Y GHI DN50					50	Valvola a saracinesca a corpo piatto in ghisa flangiata completa di volantino in ghisa	255,00	
							SAR Y GHI DN65							65	315,00
							SAR Y GHI DN80							80	390,00
							SAR Y GHI DN100							100	475,00
							SAR Y GHI DN150							150	815,00

		X	X	VAL	Valvola a galleggiante		VAL A 34					3/4"	Valvola a galleggiante di chiusura alimentazione acquedotto in polipropilene.	50,00
							VAL A 50					2"	Valvola galleggiante di chiusura alimentazione idrica da acquedotto con doppia palla.	345,00
			X	VRF	Valvola di ritegno a palla		VRF Y GHI 025					1"	Valvola di ritegno a palla in ghisa filettata o flangiata per installazione su tubazioni di mandata pompa	130,00
							VRF Y GHI 032					1" 1/4		130,00
							VRF Y GHI 040					1" 1/2		145,00
							VRF Y GHI 050					2"		165,00
							VRF Y GHI DN50					50		285,00
							VRF Y GHI DN65					65		365,00
							VRF Y GHI DN80					80		435,00
							VRF Y GHI DN100					100		560,00
							VRF Y GHI DN150					150		1.110,00
X				CDR	Corpi di riempimento		CDR Y 120	120		200	38	Corpi di riempimento a forma cilindrica ad alta superficie specifica utilizzabili su vasche di depurazione di tipo biologico per l'adesione e l'accrescimento della biomassa. La superficie specifica in m ² /m ³ è indicata nella colonna Volume. Il prezzo è da intendersi €/m ³	525,00	
							CDR Y 500	500		25	10		3.670,00	
	X			CCO	Cartuccia a coalescenza		CCO X C 090		350	350	740	Cartuccia realizzata con spugna in poliuretano ad alta densità specifica, avvolta in rocchetto in PE filettato alla base per inserimento su sifone di uscita, predisposta per alloggiamento otturatore a galleggiante.	285,00	
							CCO X C 115		350	350	1.020		315,00	
							CCO X C 135		350	350	1.315		345,00	
							CCO X CB 130		366	366	670		390,00	
							CCO X CB 185		435	435	950		495,00	
	X			OTG	Otturatore a galleggiante		OTG X C080			350	125	Otturatore a galleggiante per la chiusura automatica della tubazione di uscita deoliatori in caso di eccessivo strato di olio all'interno dello stesso.	45,00	
							OTG X CB 130			350	315		145,00	
							OTG X CB 185			620	400		175,00	
							OTG X M 400			200	400		420,00	
							OTG X MB 800			200	800		490,00	
	X			SPU	Filtro in poliuretano per cartuccia coalescenza		SPU Y 340		1.000	1.000	25	Foglio di poliuretano espanso utilizzato per la realizzazione dei filtri a coalescenza	160,00	

utilizzo				cod. gruppo	descrizione gruppo	articolo		caratteristiche dimensionali					descrizione	€
biologico	meteorico	rec. acque	idraulica			icona	codice	Volume	Lu	La	h	Ø DN		
								litri		mm		mm		
	X			PLM	Pacco Lamellare		PLM Y 245		1.800	300			Filtro a coalescenza ottenuto dall'assemblaggio di fogli PVC opportunamente sagomati mediante termoformatura. Il pacco è caratterizzato da struttura alveolare e elevata superficie specifica.	190,00
		X		FIL FA	Filtro Foglie Autopulente		FIF X 090		840	400			Filtro foglie autopulente completo di chiusino B125 in materiale polimerico	790,00
		X		FIL FM	Filtro Foglie Manuale		FIF X 100		600	600	850		Filtro foglie su pozzetto ottagonale con cestello estraibile a maglia in PVC.	520,00
X	X			SKYD RIM	Impianto di filtrazione a Sabbia e carbone manuale in Skid		SKYD Y 020 RIM		1.150	580	1.790		Impianto di filtrazione a pressione con contolavaggio filtri manuale, composto da filtro a sabbia e filtro a carbone attivo, montati su skid di acciaio INOX.	7.760,00
			SKYD Y 040 RIM					1.150	580	1.790	8.705,00			
			SKYD Y 060 RIM					1.350	760	2.060	13.915,00			
			SKYD Y 100 RIM					1.500	890	2.060	16.465,00			
			SKYD Y 230 RIM					2.800	1.300	2.200	27.830,00			
X		X		MEM	Membrana di Ultrafiltrazione		MEM Y 035		3.490	3.490			Modulo di ultrafiltrazione a membrana per la separazione della biomassa. La membrana può essere utilizzata come trattamento di affinamento	2.010,00
			MEM Y 080					3.490	3.490	2.945,00				
			MEM Y 160					4.790	4.430	6.565,00				
X				SOF	Soffiante		SOF MEM 035 M						Soffiante a membrana per l'insufflazione di aria all'interno di impianti biologici aerobici.	420,00
			SOF MEM 048 M							545,00				
			SOF MEM 050 M							650,00				
			SOF MEM 115 M							Compressore lineare a membrana	1.490,00			
			SOF CAN 110 M							Soffiante a canale laterale per l'insufflazione di aria all'interno di impianti biologici.	2.625,00			
			SOF CAN 220 T								2.700,00			
X				RIC	Pompa di Ricircolo Kit Completo		KIT Z RIC037					Pompa acque luride per il ricircolo dei fanghi 0,37 kW monofase, completa di tubazione di mandata e valvola di ritegno 1"1/4.	835,00	
X				EQU	Pompa di Equalizzazione Kit Completo		KIT Z EQU037					Pompa acque luride per la regolazione della portata monofase potenza 0,37 kW completa di tubazione di mandata 1"1/4 con stacco valvolato per la regolazione della portata.	910,00	
X				MIS	Miscelatore Kit completo		MIS Z 055					Miscelatore sommerso con elica autopulente a due pale motore trifase potenza 0,55 kW completo di dispositivo di ancoraggio alla vasca.	5.555,00	

X				SEN	Sensore di pioggia		SENPI							Sensore di pioggia capacitivo riscaldato comprensivo di alimentatore 12v da allacciare a quadro prima pioggia.	445,00
X				SLO	Sensore di livello olio		SLO Z 003		230	250		300		Sensore di livello olio composto di n. 2 galleggianti per il livellamento contatto ad aste regolabili per segnalazione livello olio da abbinare a quadro allarme QE ALL Z3 SM (non compreso).	320,00
X				SLA	Sensore di livello olio Atex		SLA Z ATEX							Sonda di livello olio a norma ATEX per rilevamento olio su deolatori completo di quadro elettrico di comando.	2.945,00
X				SLG	Sensore di livello grassi		SLG Z 002							Dispositivo di allarme per il livello dei grassi comprensivo di unità di controllo e sonda di tipo capacitivo (monofase).	4.620,00
			X	SLV	Indicatore di livello Acqua a Colonna Visivo		SLV Y 001							Indicatore di livello visivo da inserire all'esterno dei serbatoi.	245,00
		X	X	INT GAL	Interruttore a galleggiante		INT GAL P		70				172	Interruttore di livello a galleggiante completo di cavo e contrappeso.	30,00
							INT GAL G		81						
		X		PRF	Pressoflussostato		PRF Z 080						1" 1/4	Pressoflussostato elettronico monofase per il comando diretto di elettropompe ed il controllo contro la marcia a secco.	195,00
		X		CEN IR	Centralina Irrigazione		CEN Y IR		580	300	600		1"	Centralina di comando sistema di recupero acque piovane tipo IRRIGAZIONE comprensiva di pressostato, vaso di espansione, valvola di non ritorno, quadro elettrico e telaio in acciaio INOX per aggancio a muro.	1.985,00
		X		CEN ID	Centralina Idraulica		CEN Y ID		580	300	600		1"	Centralina di comando sistema di recupero acque piovane tipo IDRAULICO comprensiva di pressostato, vaso di espansione, valvola di non ritorno, quadro elettrico e telaio in acciaio INOX per aggancio a muro.	3.035,00
		X		KIT ACQ	Kit reintegro acquedotto		KIT ACQ 220							Kit preassemblato per reintegro acqua da acquedotto per sistemi di recupero completo di elettrovalvola con solenoide, interruttore a galleggiante e quadro di collegamento.	525,00
X				QE AIR	Quadro Depurazione Biologica		QAIR Z 1CM		185	190	110			Quadro elettrico per soffiante aria monofase con timer.	480,00
							QAIR Z 2CM		300	400	200		Quadro elettromeccanico per il comando delle apparecchiature elettromeccaniche di impianti di depurazione biologica con temporizzatori a cavaliere e sistema di protezione termica per n. 2 utenze monofase.	1.870,00	
							QAIR Z 3CT		300	400	200		Quadro elettromeccanico per il comando di 1 soffiante trifase 2,2 kW e n. 2 pompe monofase 0,37 kW. Per impianti di depurazione biologica.	2.400,00	
							QAIR Z 2TIMER						Quadro elettromeccanico per il comando di 2 compressori a membrana monofase con timer digitale di funzionamento On/OFF per impianti tipo DSS e DST.	570,00	

utilizzo				cod. gruppo	descrizione gruppo	articolo		caratteristiche dimensionali					descrizione	€			
biologico	meteorico	rec. acque	idraulica			icona	codice	Volume	Lu	La	h	Ø DN					
								litri		mm		mm					
	X			PLM	Pacco Lamellare		PLM Y 245		1.800	300				Filtro a coalescenza ottenuto dall'assemblaggio di fogli PVC opportunamente sagomati mediante termoformatura. Il pacco è caratterizzato da struttura alveolare e elevata superficie specifica.	190,00		
X				ATT	Attivatori biologici e batteri liofilizzati		ATT Y TBS							Attivatore biologico di origine naturale per l'inoculo e l'attivazione degli impianti di trattamento biologico.	30,00		
X							STAR SINK									Additivo in barrette costituito da microrganismi naturali per la degradazione dei grassi e le sostanze organiche che si depositano negli scarichi delle cucine e nei degrassatori.	20,00
X	X						ATT Y SCH									Additivo per la rimozione delle schiume e tensioattivi. Particolarmente indicato come antischiuma su impianti di depurazione reflui provenienti da autolavaggio.	80,00
X				RPH	Regolatore pH Kit completo		KIT ZR PH022							Kit per la regolazione del pH comprensivo di sonda di rilevazione, pompa dosatrice automatica e serbatoio da 100 litri per il contenimento del reagente.	3.075,00		
X				POM D	Pompa dosatrice Kit completo		POM Z D022	50						Pompa dosatrice con regolazione manuale della portata completa di serbatoio da 50 litri per lo stoccaggio del reagente.	1.065,00		
X				TCL	Cloro in pastiglie		TCL Y 200							Pastiglia a base di Cloro per la disinfezione delle acque reflue in uscita dagli impianti biologici.	20,00		
		X		LUV	Lampada UV		LUV Z 045							Lampada UV per la disinfezione dell'acqua completa di alimentatore. Mantello in acciaio INOX AISI 304 e attacchi 1" maschio.	1.140,00		





Il presente catalogo e tutti i suoi dati tecnici sono di proprietà di STARPLAST S.r.l., è assolutamente vietata la riproduzione degli stessi.

STARPLAST si riserva il diritto di apportare variazioni o migliorie in qualunque momento senza preavviso alcuno.

Finito di stampare gennaio 2024

Stampa

Grafica

Copyright

Tipografia Guerrino Leardini

Manolibera

©Starplast

Starplast



via dell'Artigianato 43 | 61028
Mercatale di Sassocorvaro Auditore (PU)
t +39 **0722 079201**
info@starplastsrl.it | www.starplastsrl.it

   Starplast srl

